

Kompletní sortimentní nabídka

SCHIEDEL

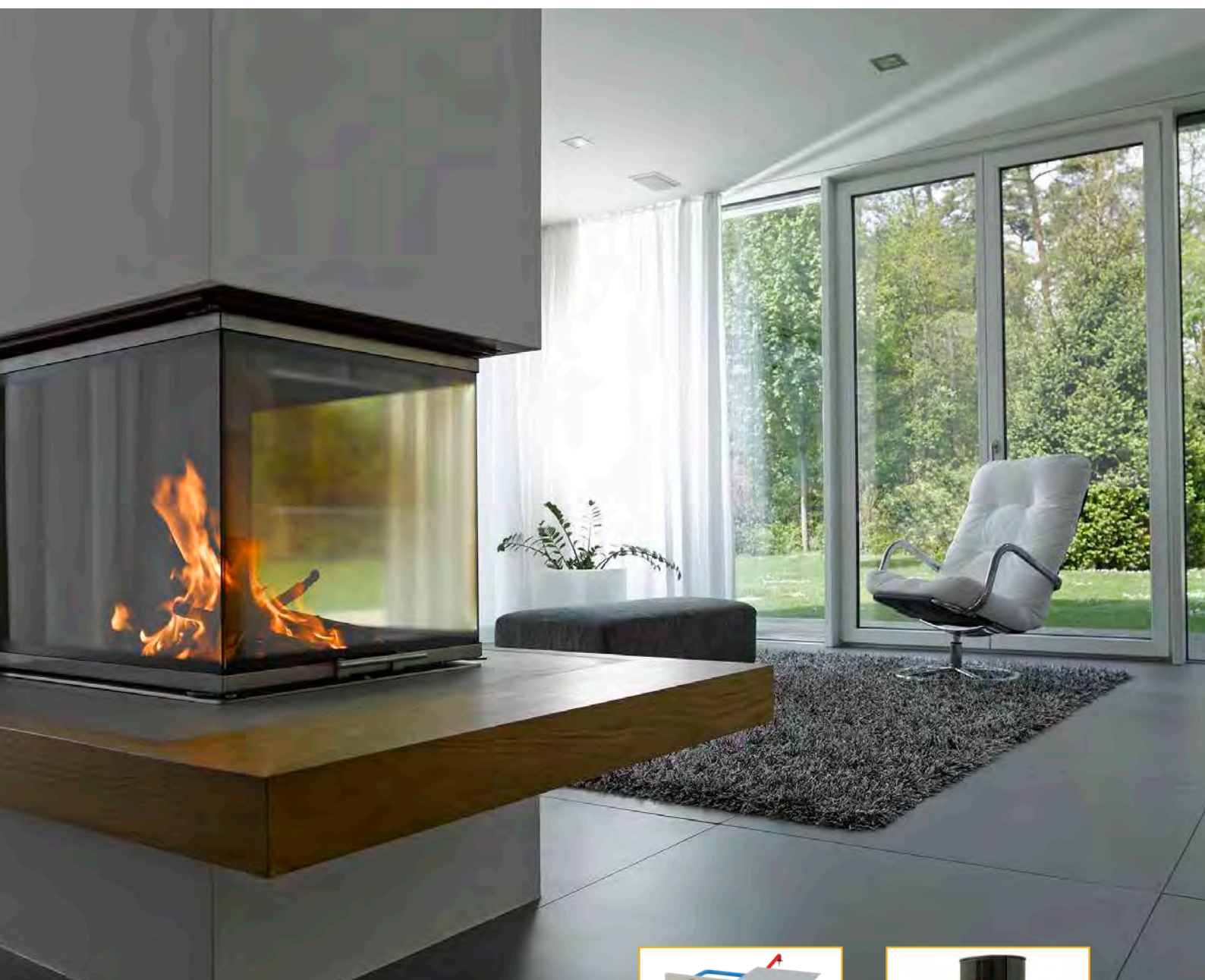

Komínové systémy Schiedel



www.schiedel.cz

KERAMICKÉ KOMÍNOVÉ SYSTÉMY

Postarejte se o pohodlí vašeho domova, o pohodlí vaší rodiny. 70 let zkušeností, 30 letá záruka, unikátní technologie výroby vložek z technické keramiky.



SCHIEDEL

ABSOLUT

SCHIEDEL ABSOLUT

- dvouvrstvý komínový systém s integrovanou tepelnou izolací v komínové tvárnici a keramickou tenkostěnnou vnitřní vložkou
- vhodný pro odvod spalin od spotřebičů na plyná, kapalná a pevná paliva
- **jediný plně certifikovaný systém pro pasivní domy**



SCHIEDEL

UNI SMART

SCHIEDEL UNI SMART

- těsný třívrstvý komínový systém
- tenkostěnná keramická vložka s hrdlovým spojem
- vhodný pro nízkoenergetické a pasivní domy

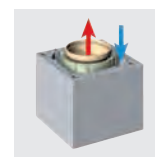

SCHIEDEL

KOMBIGAS

SCHIEDEL KOMBIGAS

- ideální kombinace pro rodinný dům
- odvod spalin od spotřebičů na pevná paliva
- odvod spalin a přívod vzduchu pro kondenzační plynový kotel
- samostatná šachta např. pro svislé vedení od solárních panelů



SCHIEDEL

UNI ADVANCED

SCHIEDEL UNI ADVANCED

- univerzální komínový systém pro všechny typy paliv
- tenkostěnná keramická vložka s hrdlem vhodná pro všechny druhy použití
- rychlá montáž s prefabrikovanou patou
- trojnásobná garance - odolnost proti korozi, odolnost při vyhoření sazí, odolný proti vlhkosti



SCHIEDEL

STABIL

SCHIEDEL STABIL

- klasický třívrstvý komínový systém
- s funkcí zadního odvětrání
- vhodný pro připojení především spotřebičů na pevná paliva



SCHIEDEL

MULTI

SCHIEDEL MULTI

- určený primárně pro kondenzační techniku
- pro vícebytové domy
- pro napojení až deseti uzavřených plynových spotřebičů



INTEGROVANÉ KRBY, KRBOVÁ KAMNA

SCHIEDEL

KINGFIRE PARAT

SCHIEDEL KINGFIRE PARAT

- krbový modul integrovaný do komína
- úspora místa v dispozici
- externí přívod vzduchu přes těleso komína



SCHIEDEL

SIRIUS

SCHIEDEL SIRIUS

- krbová kamna s přívodem spalovacího vzduchu komínem Perimeter Smooth Air
- spotřebič nezávislý na vzduchu v místnosti
- vysoká účinnost - až 84%



ŘÍZENÉ VĚTRÁNÍ S REKUPERACÍ

SCHIEDEL KOMBIAIR

SCHIEDEL KOMBIAIR

- nejnižší rekuperace na trhu (pouze 34dB)
- součást hrubé stavby (umístění ve svislé betonové šachtě)
- účinnost až 90%
- možnost zónování, ovládání přes internet

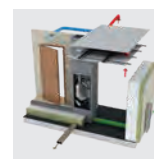

KOMÍNOVÉ SYSTÉMY Z NEREZOVÉ OCELI

SCHIEDEL KERASTAR

SCHIEDEL KERASTAR

- vnitřní keramická vložka, tepelná izolace, vnější plášť z nerezové oceli
- použitelný pro všechny typy paliv a spotřebičů
- pro podtlakový i přetlakový provoz
- krátká doba výstavby díky rychlé montáži



SCHIEDEL ICS

SCHIEDEL ICS

- dvouplášťový komínový systém z nerezové oceli s průběžnou tepelnou izolací skládaný z jednotlivých komponentů
- určený pro odvod spalin od spotřebičů na pevná, kapalná a plynná paliva
- vnější i vnitřní montáž



SCHIEDEL PERMETER

SCHIEDEL PERMETER

- lehký, odolný proti vlhkosti, kyselinám a vysokým teplotám
- jedinečná izolace s vynikající tepelnou odolností - Superwool
- bez nutnosti základu
- možnost v provedení černá, šedá, bílá nebo dle vzorníku RAL



SCHIEDEL PERMETER SMOOTH

SCHIEDEL PERMETER SMOOTH

- designový komínový systém v barevném provedení
- bez nutnosti základu
- bez vnějších spon, zvláště vhodný pro interiérové využití



SCHIEDEL PERMETER SMOOTH AIR

SCHIEDEL PERMETER SMOOTH AIR

- nerezový komín pro přívod vzduchu ke spotřebiči
- bez vnějších spon v barevném provedení
- ideální ve spojení s kamny Sirius



SCHIEDEL CLV

SCHIEDEL CLV

- vzduchospalinový komínový systém z nerezové oceli
- odolný vůči vlhkosti, pro podtlakový i přetlakový provoz
- ideální pro vícero kondenzačních spotřebičů, např. v bytovém domě



SCHIEDEL CFS

SCHIEDEL CFS

- vzduchospalinový systém pro přívod spalovacího vzduchu a odvod spalin od jednoho plynového spotřebiče jednou koncentrickou vložkou
- v lesklém nerezovém provedení, nebo RAL (za příplatek)



SCHIEDEL ICS 5000

SCHIEDEL ICS 5000

- nerezový vícevrstvý komín pro průmyslovou výstavbu
- odvod spalin v přetlaku až 5000 Pa
- provozní teplota až 600 °C
- ideální pro dieselařegáty a kogenerační jednotky



SCHIEDEL HP 5000

SCHIEDEL HP 5000

- nerezový vícevrstvý komín pro průmyslovou výstavbu
- odvod spalin v přetlaku až 5000 Pa - dokonale těsný díky speciálnímu těsnění a V-sponám
- provozní teplota až 600 °C



KONCEPT TROJÍHO UŽITKU

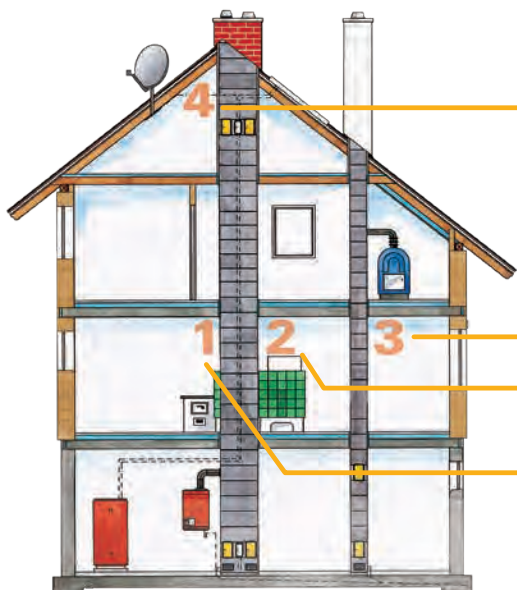

Multifunkční šachta

- představuje inteligentní řešení s nekonečně mnoho variantami využití (větrání, připojení na střešní solární zařízení, kabelovou šachtu pro satelitní anténu atd.) Víceúčelový průduch Vám umožní vše.

Pojistný komín

- odpověď na změny Vašich životních poměrů. Představte si, že chcete ve svém domě vytvořit nové místnosti. Bude možné tento záměr realizovat? Jedině s pojistným komínem jste připraveni vytápět další prostory.

Bytový komín

- je komínem pro pohodu, který umožňuje topení v otevřeném krbu. Tím se stává garantem požadavků na pohodové a komfortní bydlení. Topení v krbu Vám v přechodných obdobích ušetří drahou energii.

Komín pro hlavní zdroj vytápění

- odvádí spaliny od kotle ústředního topení. Díky univerzálnímu komínovému systému je možné kdykoliv přejít na jiné topné médium za použití nejmodernějších spotřebičů.

PRO SPRÁVNOU VOLBU PRŮMĚRU NÁS, PROSÍM, KONTAKTUJTE.
VÝPOČET PROVEDEME BEZPLATNĚ.

Doporučené použití

KERAMICKÉ KOMÍNY

SCHIEDEL ABSOLUT	SCHIEDEL UNI SMART	SCHIEDEL KOMBIGAS	SCHIEDEL UNI ADVANCED	SCHIEDEL STABIL
---------------------	-----------------------	----------------------	--------------------------	--------------------

Typ spotřebiče	krbová kamna / krbová vložka	•	•	•	•	•
Druh paliva	kotel dřevo	•	•	•	•	•
	kotel uhlí	•	•	•	•	•
	kotel plyn	•	•	•	•	•
	kotel pelety	•	•	•	•	•
	kondenzační kotel plyn	•	•	•	•	•
	spotřebič s nezávislým příívodem vzduchu	•	•	•	•	•
	když nevím	•	•	•	•	•
	Příívod vzduchu	víceúčelovou šachtou	•	•	•*	•
	okolo vložky (LAS)	•	•	• (nerez)	•	•
	tepelně izolovaný	•	•	•* (keramika)	•	•

SPOLEČNÉ KOMÍNY

SCHIEDEL MULTI

Typ spotřebiče	plynový uzavřený spotřebič typ C	•
Druh paliva		

NEREZOVÉ KOMÍNY

SCHIEDEL KERASTAR	SCHIEDEL ICS	SCHIEDEL PERMETER	SCHIEDEL PERMETER SMOOTH	SCHIEDEL PERMETER SMOOTH AIR
----------------------	-----------------	----------------------	-----------------------------	---------------------------------

Typ spotřebiče	krbová kamna / krbová vložka	•	•	•	•	•
Druh paliva	kotel dřevo, uhlí	•	•	•	•	•
	kotel plyn	•	•	•	•	•
	kotel, kamna, pelety	•	•	•	•	•
	kotel, kamna, rostlinné pelety	•	•	•	•	•
	kondenzační kotel plyn	•	•	•	•	•
	když nevím	•	•	•	•	•



Schiedel ABSOLUT



Schiedel ABSOLUT je dvouvrstvý komínový systém s integrovanou tepelnou izolací v komínové tvárnici a keramickou vnitřní vložkou, vhodný pro odvod spalin od spotřebičů na plyná, kapalná a pevná paliva.

Komínový systém ABSOLUT je zcela těsný, vhodný pro moderní nízkoenergetické a pasivní domy, vyhoví při použití Blower-door testu.

Je předurčen rovněž pro odvod spalin od nízkoteplotních a kondenzačních spotřebičů, při Ø 12 a 14 cm i od spotřebičů nezávislých na přívodu vzduchu z místnosti (tzv. turbokotle). Proto není nutné vložkovat komínový průduch plastovou vložkou.

Schiedel ABSOLUT je univerzálním systémem, určeným zejména pro rodinné domy.

Schiedel ABSOLUT poskytuje absolutní volnost při volbě konkrétního spotřebiče paliv a to minimálně až do konce fáze hrubé stavby domu.

Tento nový přístup je zaměřen speciálně na to, aby komín byl včas již ve fázi hrubé stavby připraven pro možnost výběru z většiny dostupných typů spotřebičů.

- Snadné připojení spotřebičů paliv pomocí adaptéru a to včetně nízkoteplotních a kondenzačních, atmosférických (typu B) i uzavřených (typu C - turbo).
- Využitelný jak pro spotřebiče závislé na vzduchu v místnosti, tak také pro nezávislé v energeticky úsporném protiproudé provozu.
- Maximální nezávislost logickou kombinací s druhým průduchem pro spotřebiče na pevná paliva. Při použití průměru 18 nebo 20 cm lze vybírat z většiny možných spotřebičů na pevná paliva a to okamžitě po dokončení stavby nebo kdykoliv později v průběhu užívání objektu.
- Vzduchospalinový systém (LAS) i pro spotřebiče na pevná paliva. Snadné připojení pomocí adaptéru.
- Integrovanou tepelnou izolací je opatřen nejen každý komínový průduch, ale i víceúčelová šachta. Účinek tepelné izolace se příznivě projeví nejen při klasické, ale především při LAS provozu nebo při použití šachty pro větrání nebo přívod vzduchu do kotelny.

Vzhledem ke své konstrukci a vlastnostem je komínový systém ABSOLUT mimořádně vhodný pro použití i v nízkoenergetických a pasivních domech (jako jediný komínový systém v ČR je plně certifikován pro pasivní domy - certifikát Passivhaus Institut v Darmstadtu).

Splňuje požadavky provozu v mokřém provozním režimu s třídou odolnosti proti působení kondenzátu W a současně s odolností při vyhoření sazí. Kombinace toho nejdůležitějšího pro funkční komín a bezpečný provoz.



www.absolutnikomin.cz

**Jasně definované záruky
3 x 30 let.**

► Charakteristika podle EN 13063:

- T 200 NI W 2 O00
- T 400 NI D 3 G50

Možné výšky napojení

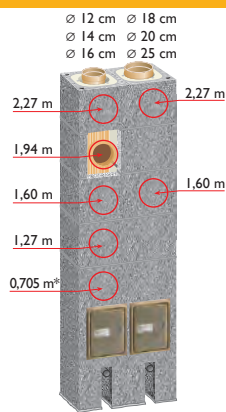

* při použití komínové paty VARI

Detail připojení spotřebiče

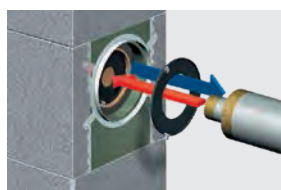

Připojení spotřebiče typu C s dvěma adaptéry. (nasávání vzduchu na spalování a bezpečný odvod spalin nad střechu budovy bez rizika poškození střešní krytiny).

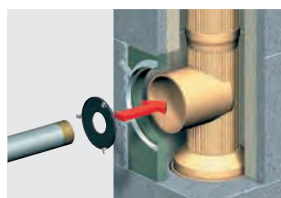

Připojení spotřebiče typu B s jedním adaptérem (vzduch pro spalování nasává spotřebič z interiéru).

Nová designová pata

- komínová dvířka po omítnutí dokonale splynou s interiérem
- v patě jsou soustředěny všechny důležité funkce komína:



- přívod spalovacího vzduchu
- vybírací a kontrolní otvor
- odvod kondenzátu

Schiedel ABSOLUT

- 1 kónické vyústění
- 2 krycí deska
- 3 komínový plášť
- 4 kotvící prvek do krovu
- 5 komínová tvárnice ABSOLUT
- 6 profilovaná keramická vložka
- 7 napojovací adaptér ABSOLUT
- 8 komínová pata dvouprůduchová s větrací šachtou výška 107 cm
- 9 komínová dvířka





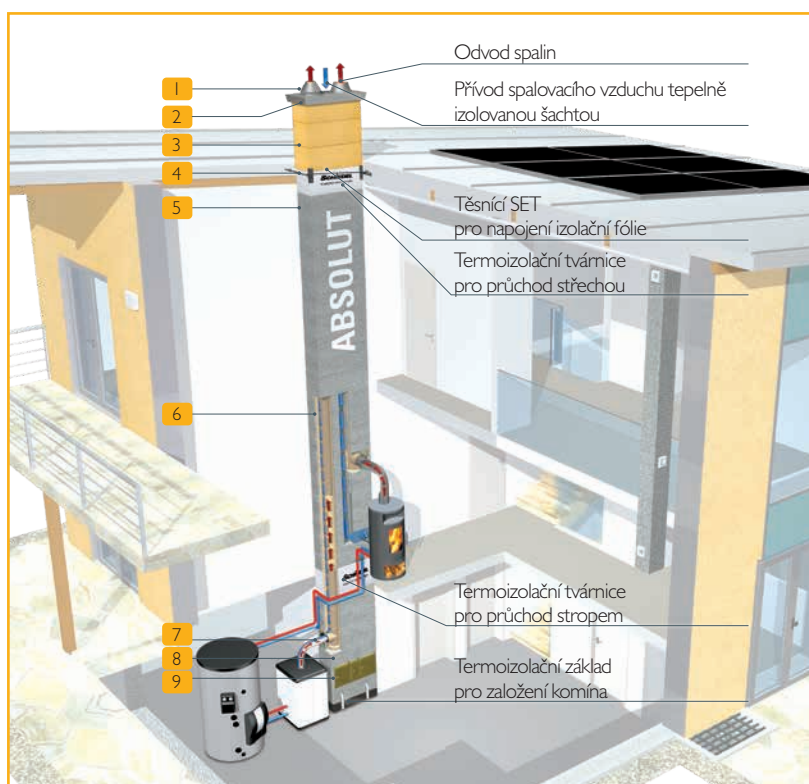

► Tepelně izolovaná multifunkční šachta

zajištění přívodu spalovacího vzduchu (při přívodu spalovacího vzduchu v podlahové konstrukci může mj. vznikat tlakově nevyvážené komínové těleso z důvodu povětrnostních podmínek = větrná či závětrná strana)

- Těsnící set pro napojení střešních fólií utěsnění komína v průchodu střešní izolací
- Termoizolační tvárnice pro průchod střešou přerušení tepelného mostu
- Termoizolační základ pro založení komína přerušení tepelného mostu od základů.

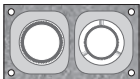

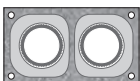
Sortiment nabízených tvárnic

		světlý \varnothing (cm)	typ	vnější rozměr (cm)	rozměr šachty (cm)	hmotnost (kg)
	jednoprůduchová	12	ABS 12	36 x 36		27,0
		14	ABS 14	36 x 36		27,0
		16	ABS 16	36 x 36		27,0
		18	ABS 18	36 x 36		27,0
		20	ABS 20	38 x 38		25,0
		25	ABS 25	48 x 48		37,0
		30	ABS 30	55 x 55		55,0
		40	ABS 40	67 x 67		73,0
	jednoprůduchová s víceúčelovou šachtou	12	ABS 12L	36 x 50	10 x 23	39,5
		14	ABS 14L	36 x 50	10 x 23	39,5
		16	ABS 16L	36 x 50	10 x 23	39,5
		18	ABS 18L	36 x 50	10 x 23	39,5
		20	ABS 20L	36 x 54	12 x 25	37,5
		25	ABS 25L	48 x 62	10,5 x 32	47,0
		30	ABS 30L	55 x 71	2 x 12/20	70,0
		40	ABS 40L	67 x 86	2 x 15/25,5	94,0
	dvojprůduchová různé velké průduchy	14-16	ABS 1416	36 x 65		47,0
		14-18	ABS 1418	36 x 65		47,0
		14-20	ABS 1420	38 x 71		46,5
		16-20	ABS 1620	38 x 71		46,5
		18-20	ABS 1820	38 x 71		46,5
	dvojprůduchová s víceúčelovou šachtou různé velké průduchy	14-16	ABS 14L16	36 x 83	13 x 20	61,4
		14-18	ABS 14L18	36 x 83	13 x 20	61,4
		14-20	ABS 14L20	38 x 88	14 x 22	58,5
		16-20	ABS 16L20	38 x 88	14 x 22	58,5
		18-20	ABS 18L20	38 x 88	14 x 22	58,5
	dvojprůduchová stejně velké průduchy	14-14	ABS 1414	36 x 65		47,0
		16-16	ABS 1616	36 x 65		47,0
		18-18	ABS 1818	36 x 65		47,0
		20-20	ABS 2020	38 x 71		46,5
	dvojprůduchová s víceúčelovou šachtou stejně velké průduchy	14-14	ABS 14L14	36 x 83	13 x 20	61,4
		16-16	ABS 16L16	36 x 83	13 x 20	61,4
		18-18	ABS 18L18	36 x 83	13 x 20	61,4
		20-20	ABS 20L20	38 x 88	14 x 22	58,5

Schiedel UNI SMART

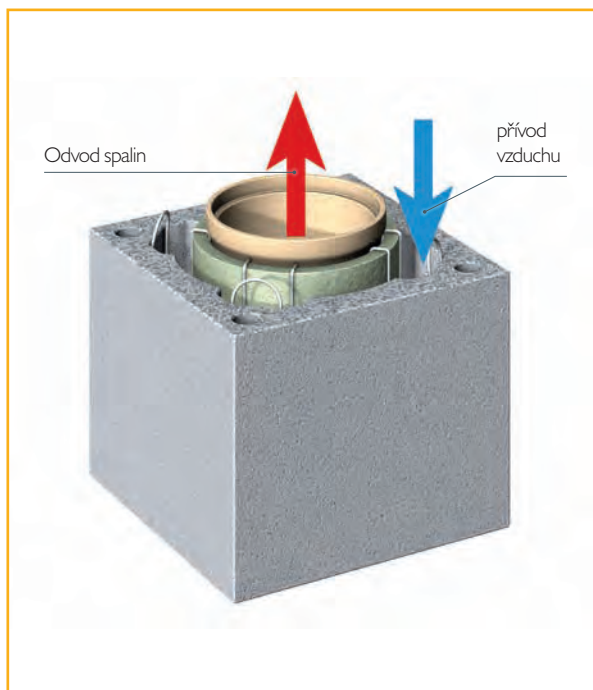

Schiedel **UNI SMART** je tříšložkový komínový systém s přívodem vzduchu mezerou mezi tvárnici a tepelně izolovanou keramickou vložkou. Systém se skládá z lehkých betonových tvárnic s broušenou ložnou spárou, keramických izostatických vložek, tepelné izolace a vystředovacích prvků.

Vnitřní tenkostěnné izostatické vložky mají hrdlový spoj a slouží na bezpečný odvod spalin od spotřebičů na všechny typy paliv. Díky hrdlovému spoji je lze zkrátit na potřebnou délku.

Schiedel **UNI SMART** je těsný komínový systém, je vhodný pro moderní nízkoenergetické a pasivní domy, vyhoví při použití Blower-door testu.

Schiedel **UNI SMART** se montuje z jednotlivých komponentů a může být použit pro všechna paliva až do teploty spalin 400 °C. Umožňuje provoz krbů nezávislých na vzduchu v místnosti.

Schiedel **UNI SMART** je k dispozici v průměrech 16 a 18 cm.

► Výhody:

- lehké betonové tvárnice s broušenou ložnou spárou
- tenkostěnná keramická vložka 66 cm s hrdlovým spojem – pro všechny typy paliv
- vystředění keramických vložek pomocí speciálních vystředovacích prvků
- bez systému zadního odvětrání, zcela těsný, vyhoví Blower-door testu
- umožňuje provoz krbů nezávislých na vzduchu v místnosti
- Ideální ve spojení s kamny Schiedel Sirius

► Charakteristika dle EN 13063:

T 400 NI D 3 G50

► Technické údaje:

UNI SMART	16	18
Vnější rozměr	36 x 36 cm	36 x 36 cm
Hmotnost	91 kg/bm	92 kg/bm

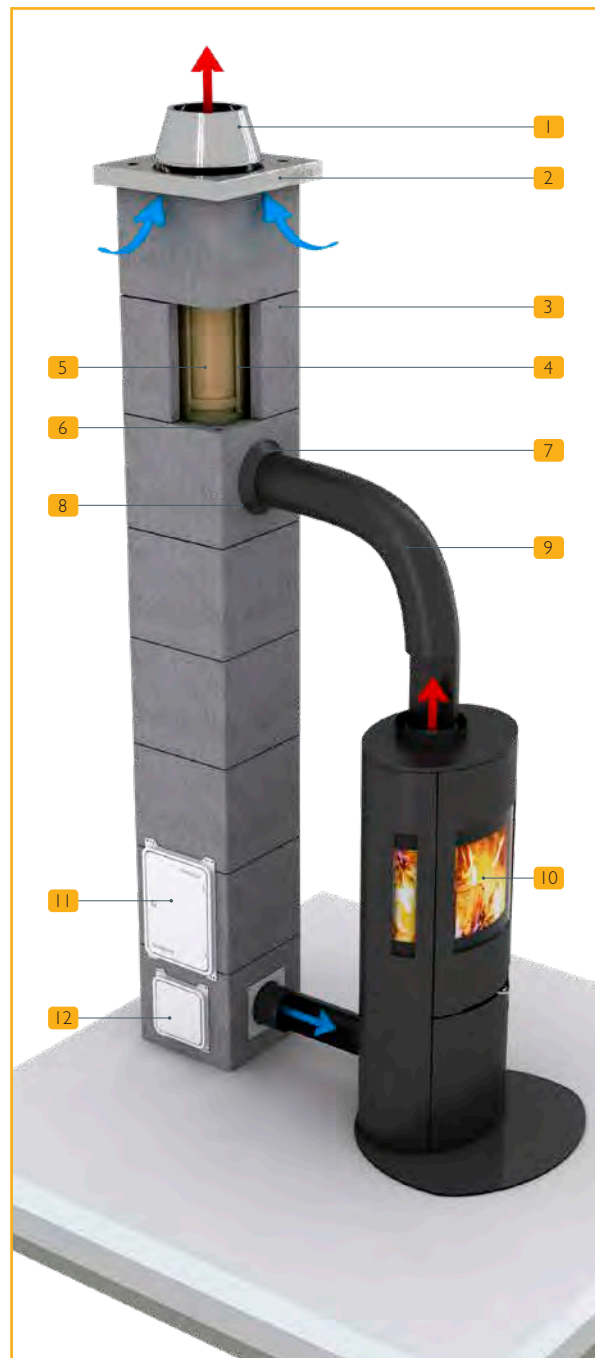

- 1 kónické vyústění
- 2 nerezová přivětrávací deska
- 3 komínová tvárnice 33 cm s broušenou ložnou spárou
- 4 tepelná izolace
- 5 keramická izostatická vložka
- 6 prostor mezi izolací a tvárnici pro přívod vzduchu
- 7 čelní deska Blowerdoor
- 8 omítkový kroužek
- 9 kouřovod PRIMA SMOOTH
- 10 kamna Sirius
- 11 komínová dvířka
- 12 čistící dvířka

Schiedel KOMBIGAS

Dva komíny za cenu jednoho



Komínový systém KOMBIGAS je kombinací třívrstvého komínového systému UNI ADVANCED a víceúčelových šachet využitelných pro vedení instalací. V jedné z nich je v systému KOMBIGAS k dispozici nerezová vložka pro kondenzační kotel a samozřejmě přívod vzduchu do kotle.

Vnitřní tenkostěnná izostatická vložka s hrdlovým spojem slouží na bezpečný odvod spalin od spotřebičů na pevná, kapalná nebo plynná paliva. Je určena pro připojení krbu, kachlových kamen a pod.

Nerezová vložka pro kondenzační kotel je schopna odvodu spalin i v přetlaku, tedy žádný problém pro moderní kondenzační kotel.

- inovovaná dvoupřůdchová komínová tvárnice se dvěma šachtami s integrovanou tepelnou izolací
- s broušenou ložnou spárou
- tenkostěnná keramická vložka 66 cm + minerální izolace (se systémem zadního odvětrání) - pro všechny typy paliv
- nerezová komínová vložka v tepelně izolované šachtě - pro kondenzační spotřebiče
- možnost dalších vedení (např. solární kolektory apod.) v druhé šachtě s integrovanou izolací
- také možnost jako 2 samostatná komínová tělesa

► Charakteristika podle ETA - I8/0358:

keramika

- T400 NI D3 G50
- T400 NI W2 O50 R40

nerez

- T200 PI W2 O50
- T200 NI W2 O50

TYP A ROZMĚRY KOMÍNOVÉ TVÁRNICE

typ komína	vnější rozměr tvárnice (cm)	rozměr šachty (cm)	hmotnost tvárnice (kg)
KOMBIGAS dvoupřůdchový 8/16	36 x 58	2 x 16,8 / 10,3	31,5
KOMBIGAS dvoupřůdchový 8/18	36 x 58	2 x 16,8 / 10,3	31,5
KOMBIGAS dvoupřůdchový 8/20	36 x 58	2 x 16,8 / 10,3	31,5
KOMBIGAS jedнопřůdchový 8	28 x 28	-	18,8

- 1 kónické vyústění
- 2 nerezová přivětrávací deska
- 3 zateplení nadstřešní části
- 4 přívod vzduchu ke spotřebiči
- 5 izostatická vložka 66 cm
- 6 nerezové odkouření
- 7 integrovaná tepelná izolace v tvárnici
- 8 minerální tepelná izolace
- 9 čelní deska kovová
- 10 plynový kondenzační spotřebič
- 11 čelní deska
- 12 omítkový kroužek
- 13 komínová tvárnice 33 cm s broušenou ložnou spárou
- 14 komínová dvířka
- 15 větrací mřížka zadního odvětrání
- 16 lokální spotřebič na pevná paliva



Schéma komína Schiedel KOMBIGAS

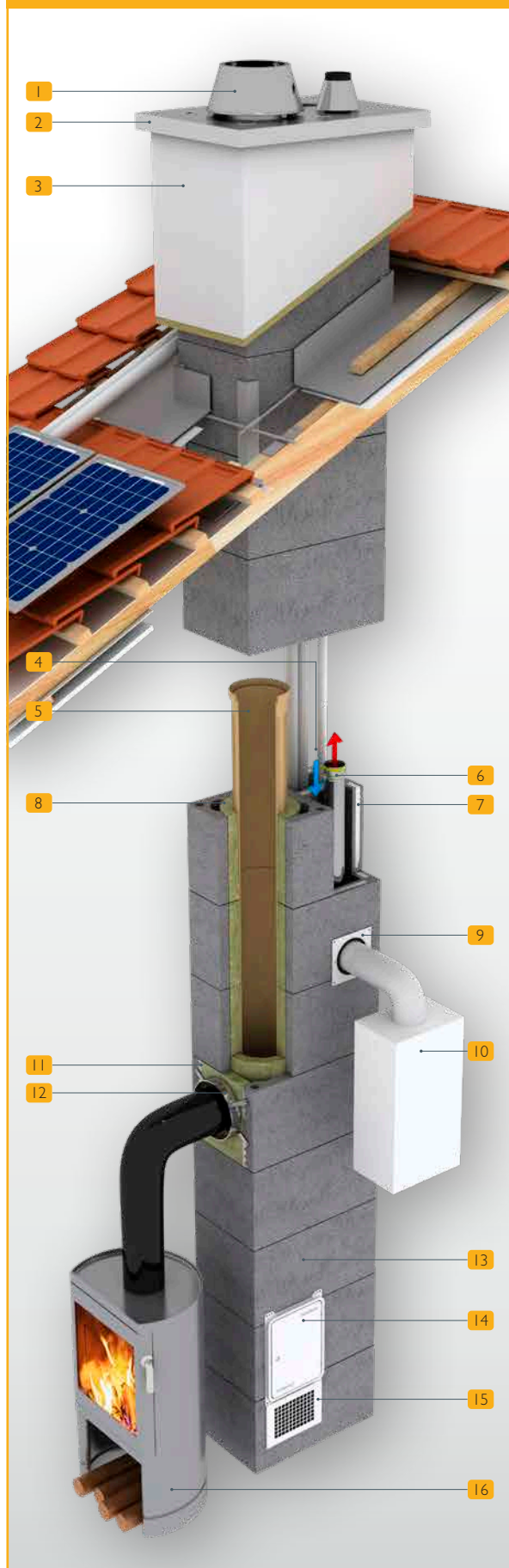

Schiedel UNI ADVANCED

Inovovaný, univerzální komínový systém pro všechny druhy paliv s novým, ještě lepším typem keramické vložky. Ta je vhodná pro všechny druhy použití, hrdlový spoj zajistí dokonalé spojení keramických vložek, těsné proti vodě, těsné proti průniku spalin. Díky hrdlovému spoji lze vložku krátit dle potřeby. Délka vložky 66 cm umožňuje rychlejší a jednodušší montáž.

Systém používá moderní nerezovou krycí desku.

Systém obsahuje betonové tvárnice s broušenou ložnou spárou, pro rychlejší a bezproblémovější montáž.

Možnost založení prefabrikovanou komínovou patou, která eliminuje montážní chyby při zakládání komína a výrazně usnadní montáž.

Univerzální komínový systém pro všechny druhy paliv (nevhodný pro plynové kondenzační kotle)

Možnost výstavby jednorůduchového nebo dvourůduchového komína. Multifunkční šachta může být využita pro vedení instalací slaboproudého elektrického vedení, odvětrání koupelny, odvětrání kuchyně - digestoře. Vedení od solárních panelů.

Jasně definovaná záruka 3 x 30 let - odolnost proti korozi, odolnost při vyhoření sazí, odolný proti vlhkosti.

► Výhody:

- univerzální
- bezpečný při vyhoření sazí
- odolnost proti kyselinám
- snadná a rychlá montáž díky inovovaným prvkům
- šetří životní prostředí

Na statické zajištění nabízí firma Schiedel prvek pro uchycení komína do střešní konstrukce. Spolehlivé řešení pro zabezpečení komína.

► Charakteristika podle EN 13063:

- T400 NI D3 G50 R40
- T200 NI W2 O00 R40
- T400 NI W2 O50 R40

► Příslušenství:

Základní sada - vše podstatné pro stavbu komína - podstavec pro odvod kondenzátu, komínová dvířka, větrací mřížka, čelní deska, revizní uzávěr, omítkový kroužek, vyhlazovač spár, spárovací hmota.

V nabídce sada 6m pro rychlou a bezproblémovou výstavbu komína.

Komínové ukončení UNI FINAL

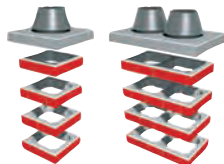

Vzhled lícového zdíva komínového tělesa vytvoří komínové prvky FINAL.

Betonové prvky s povrchovou úpravou - imitace cihel.

Osazují se místo komínové tvárnice kolem šamotových vložek. Díky kanálkům v rozích umožňují použití výztuže a zpevnění nadstřešní části.

Standardně dodávané jsou komponenty v sadě na 1,2 m výšky komína. Samozřejmě je možnost jejího prodloužení.

Nadstřešní část komína FINAL musí být zajištěna dodávanou výztuží. Výšky nad 1,2 m je třeba posoudit statickým výpočtem (firma Schiedel neprovádí).

Obsah sady: prvky Final, krycí deska nerezová, příslušný počet keramických vložek a izolačních rohoží, souprava výztužných tyčí na 3 m komína, zdící směs tenkovrstvá 5 kg, montážní návod.

Další příslušenství: jednotlivé prvky Final, keramické vložky a izolační rohože, souprava výztužných tyčí, ztužující tyč závitová 1 m na doplnění soupravy výztužných tyčí, krytka.

Schéma komína Schiedel UNI ADVANCED

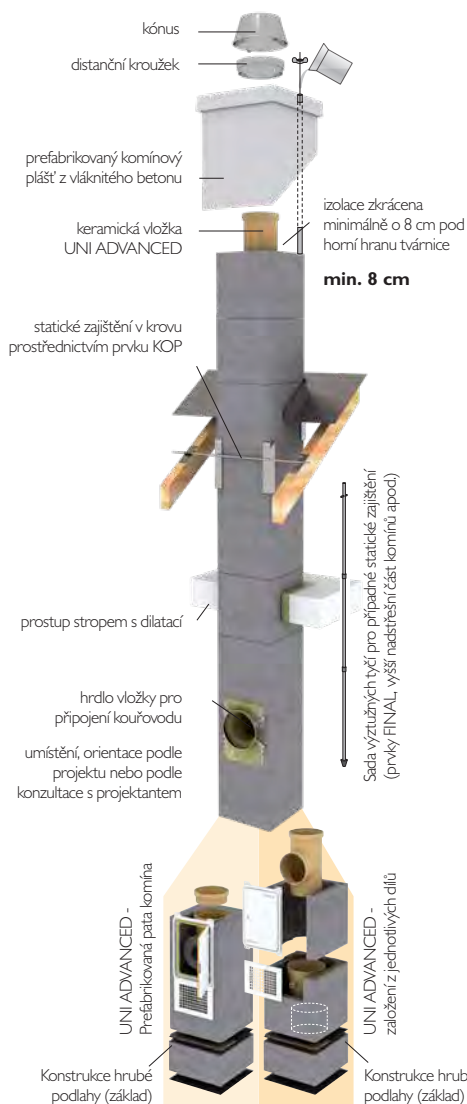

Výšku napojení kouřovodu od spotřebiče nebo jeho orientaci proveďte v souladu s požadavky plánovaného spotřebiče.

Výšky napojení nejsou závislé na délce vložky, je možné si je plně přizpůsobit.

Při výšce nadstřešní části komína více než 1 m doporučujeme do otvorů tvárnice zalít výztuž o průměru 8 až 10 mm.

světlý průřez (cm)	velikost otvoru pro dvířka	
	b2 (cm)	h2 (cm)
14-20	21	34

světlý průřez (cm)	velikost otvoru pro mřížku	
	b1 (cm)	h1 (cm)
14-20	19	17

světlý průřez (cm)	velikost otvoru pro připojení kouřovodu 90°	
	b3 (cm)	h3 (cm)
14-16	21	34
18-20	25	34

světlý průřez (cm)	velikost otvoru pro připojení kouřovodu 45°	
	b3 (cm)	h3 (cm)
14-16	21	45
18-20	25	45

www.chytrykomin.cz

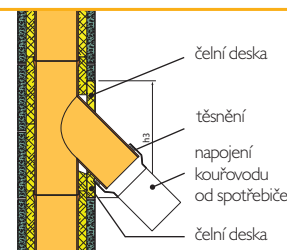



Varianta s napojením 45°

Pro připojení kouřovodu pod úhlem 45° je třeba vyříznout otvor s větší výškou. Spodní okraj otvoru je v místě, kde končí předchozí vložka.



POZOR, DILATACE JE NUTNÁ!

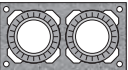
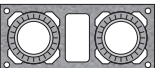

UNI ADVANCED - sortiment vyráběných tvárníc

	světý průřez (cm)	vnější rozměr (cm)	hmotnost (kg)	typ	rozměr větrací šachty (cm)
jednoprůduchové tvárnice					
	14	32/32	20,2	UNI ADV 14	—
	16	32/32	20,2	UNI ADV 16	—
	18	36/36	25,7	UNI ADV 18	—
	20	36/36	25,7	UNI ADV 20	—
jednoprůduchové tvárnice s větrací šachtou					
	14	32/46	30,3	UNI ADV 14L	10/22
	16	32/46	30,3	UNI ADV 16L	10/22
	18	36/50	33,9	UNI ADV 18L	10/26
	20	36/50	33,9	UNI ADV 20L	10/26
dvouprůduchové tvárnice					
	14/14	32/59	34,7	UNI ADV 1414	—
	16/16	32/59	34,7	UNI ADV 1616	—
	14/18	36/64	41,4	UNI ADV 1418	—
	16/18	36/64	41,4	UNI ADV 1618	—
	14/20	36/64	41,4	UNI ADV 1420	—
	16/20	36/64	41,4	UNI ADV 1620	—
	18/20	36/67	39,6	UNI ADV 1820	—
	20/20	36/67	39,6	UNI ADV 2020	—
dvouprůduchové tvárnice s větrací šachtou					
	14/14	32/72	43,2	UNI ADV 1414	10/22
	16/16	32/72	43,2	UNI ADV 1616	10/22
	14/18	36/81	51,3	UNI ADV 1418	14/26
	16/18	36/81	51,3	UNI ADV 1618	14/26
	14/20	36/81	51,3	UNI ADV 1420	14/26
	16/20	36/81	51,3	UNI ADV 1620	14/26
	18/20	36/83	50,0	UNI ADV 1820	13/26
	20/20	36/83	50,0	UNI ADV 2020	13/26

UNI ADVANCED - Prefabrikované komínové paty

	světý průřez (cm)	vnější rozměr (cm)	hmotnost (kg)	rozměr větrací šachty (cm)
komínová pata jednoprůduchová				
	14	32/32	61,0	—
	16	32/32	61,0	—
	18	36/36	71,0	—
	20	36/36	71,0	—
komínová pata jednoprůduchová s větrací šachtou				
	-	-	-	-
	-	-	-	-
	18L	36/50	95,0	10/26
	20L	36/50	95,0	10/26

Prefabrikovaná pata



- 66 cm vysoká monolitická pata
- jednodušší a rychlejší montáž
- minimalizace montážních chyb
- nízká hmotnost
- jednoduchá manipulace
- příslušenství součástí soupravy komínové paty

Pata z jednotlivých dílů

- možnost různé orientace dvířek a mřížky

Skladebná výška všech tvárníc 33 cm! Hmotnostní odchylka v závislosti na vlhkosti ±10%.

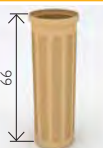
Sortiment vyráběných keramických vložek pro komínové systémy UNI ADVANCED

	světý průřez (cm)	vnější rozměr (cm)	výška (cm)	typ	hmotnost (kg)
rovnné vložky ADV					
	14	15,2	66	UNI ADV 14	4,1
	16	17,3	66	UNI ADV 16	4,7
	18	19,3	66	UNI ADV 18	5,0
	20	21,5	66	UNI ADV 20	7,0
vložky ADV pro komínová dvířka					
	14	15,2	33	UNI ADV 14	2,2
	16	17,3	33	UNI ADV 16	2,7
	18	19,3	33	UNI ADV 18	2,9
	20	21,5	33	UNI ADV 20	3,6

	světý průřez (cm)	vnější rozměr (cm)	výška (cm)	typ	hmotnost (kg)
vložky ADV pro napojení kouřovodu 90°					
	14	15,2	33	UNI ADV 14	2,8
	16	17,3	33	UNI ADV 16	3,1
	18	19,3	33	UNI ADV 18	3,7
	20	21,5	33	UNI ADV 20	4,5
vložky ADV pro napojení kouřovodu 45°					
	-	-	-	-	-
	16	17,3	66	UNI ADV 16	5,9
	18	19,3	66	UNI ADV 18	6,7
	20	21,5	66	UNI ADV 20	8,9

PRO BEZPROBLÉMOVÉ PŘIPOJENÍ SPOTŘEBIČE DOPORUČUJEME OBJEDNAT TOTO PŘÍSLUŠENSTVÍ



Gumový adaptér
Slouží pro připojení spotřebičů s teplotou spalin do 160°C.



Prodloužený díl
Pro bezproblémové připojení spotřebiče přes zeď (nastavitelný přes 0,5 m).



Napojovací díl univerzální
Slouží pro připojení spotřebiče.



Napojovací díl černý
Pro bezproblémové připojení krbových kamen (s funkcí rozety).

Schiedel STABIL

- univerzální komínový systém doporučený hlavně na pevná paliva
- při změně paliva není třeba prevložkovat jinými materiály

Komínový systém STABIL je vícevrstvý komínový systém se zadním odvětráním. Je vhodný pro připojení spotřebičů na pevná a plyná paliva. Jde o komín odolný vůči vlhkosti a může být proto v kombinaci s běžnými spotřebiči paliv plánovitě provozován v mokřém provozním režimu. Je určen pro podtlakový provoz. Konstruktivně je složen z komínové tvárnice, izolační rohože a klasické keramické vložky vysoké kvality.

Komínový systém STABIL je použitelný pro spotřebiče, které nevytvářejí ve spalinové cestě přetlak odváděných spalin.

► Vlastnosti a použití:

Schiedel STABIL je univerzálním systémem, určeným pro rodinné domy, bytovou a průmyslovou výstavbu.

► Výhody:

- univerzální
- bezpečnost při vyhoření sazí
- odolnost proti kyselinám
- snadná montáž

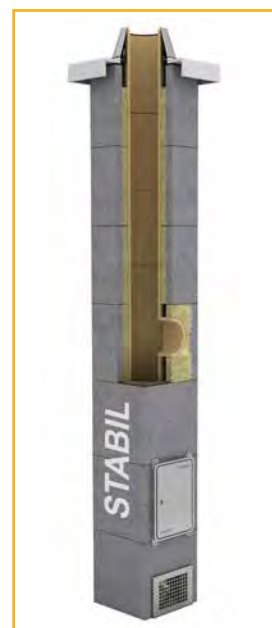

► Charakteristika podle EN:

- T400 NI D3 G50 R40
- T200 NI W2 O00 R40
- T400 NI W2 O50 R40



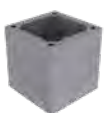
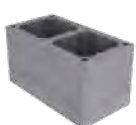



STABIL - Sortiment nabízených tvárnic

	světlý průřez (cm)	vnější rozměr (cm)	hmotnost (kg)
jednopřůduchové tvárnice			
	14	32/32	20,2
	16	32/32	20,2
	18	36/36	25,7
	20	36/36	25,7
	25	48/48	45,7
	30	55/55	56,3
	35	60/60	104,0
	40	67/67	124,0
dvoupřůduchové tvárnice			
	14/14	32/59	34,7
	16/16	32/59	34,7
	14/18	36/64	41,4
	16/18	36/64	41,4
	14/20	36/64	41,4
	16/20	36/64	41,4
	18/20	36/67	39,6
	20/20	36/67	39,6

	světlý průřez (cm)	vnější rozměr (cm)	hmotnost (kg)	rozměr větrací šachty (cm)
jednopřůduchové s větrací šachtou				
	14	32/46	30,3	10/22
	16	32/46	30,3	10/22
	18	36/50	33,9	10/26
	20	36/50	33,9	10/26
	25	48/62	61,6	2x 10,5/17
	30	55/71	77,0	2x 12/20
	35	60/78	120,0	2x 14/22,5
	40	67/86	153,0	2x 15,5/26
dvoupřůduchové s větrací šachtou				
	14/14	32/72	43,2	10/22
	16/16	32/72	43,2	10/22
	14/18	36/81	51,3	14/26
	16/18	36/81	51,3	14/26
	14/20	36/81	51,3	14/26
	16/20	36/81	51,3	14/26
	18/20	36/83	50,0	13/26
	20/20	36/83	50,0	13/26

STABIL - Sortiment nabízených vložek

	světlý průřez (cm)	vnější rozměr (cm)	výška (cm)	hmotnost (kg)
rovné vložky				
	14	17	33	5,2
	16	19	33	5,7
	18	21	33	6,6
	20	23	33	7,2
	25	30	33	14,0
	30	35	33	16,0
	35	41	33	21,0
	40	46	33	28,0
vložky pro komínová dvířka				
	14	17	66	12,2
	16	19	66	13,2
	18	21	66	14,0
	20	23	66	15,6
	25	30	66	31,0
	30	35	66	36,0
	35	41	66	47,0
	40	46	100	54,0

	světlý průřez (cm)	vnější rozměr (cm)	výška (cm)	hmotnost (kg)
vložky pro napojení kouřovodu 90°				
	14	17	66	11,4
	16	19	66	12,8
	18	21	66	14,2
	20	23	66	15,9
	25	30	66	33,0
	30	35	66	38,5
	35	41	66	52,0
	40	46	100	63,5
vložky pro napojení kouřovodu 45°				
	-	-	-	-
	16	19	66	15,1
	18	21	66	16,5
	20	23	66	18,8
	25	30	66	41,0
	30	35	66	50,5

Schiedel MULTI



- dvousložkový komínový systém
- určený primárně pro kondenzační techniku
- ventilační komínový systém
- pro napojení až deseti spotřebičů

Ventilační komínový systém navazuje na systém Quadro s možností připojení více uzavřených plynových spotřebičů. Nová generace keramických profilovaných vložek je určena pro protiproudový provoz, při níž proudí vzduch pro spalování shora kolem vložky a zdola nahoru vložkou odchází spaliny.

Schiedel MULTI je dvousložkový komínový systém odolný vůči vlhkosti s tenkostěnnou vnitřní keramickou vložkou.

► Komínová tvárnice:

Nosný plášť komínového systému tvoří tvárnice z lehkého betonu, s objemovou hmotností přibližně 1 150 kg/m³ a únosností 4 MPa. Vyráběny jsou tři typy tvárcí pro vnitřní průměry keramických vložek 14 - 25 cm. Půdorys tvárnice je čtvercový s armovacími otvory v rozích, které slouží pro statické zajištění komína. Tvárnice se spojují speciální tenkovrstvou maltou (součást dodávky).

► Tenkostěnná keramická vložka

V systému MULTI se používají keramické tenkostěnné vložky v základním rozměru 66 cm. Hrdlové spojení keramických vložek společně s originální spárovací hmotou Rotempo zajišťuje vysokou těsnost systému. Profilovaná keramická vložka je vhodná pro kondenzační techniku, je odolná při teplotních změnách, odolává kyselinám a korozi. Napojení spotřebičů se provádí pomocí speciálních keramických napojovacích dílů s gumovými adaptéry.

► Provoz nezávislý na vzduchu v místnosti

Provoz spotřebičů nezávisle na vzduchu v místnosti, kde jsou (nebo mají být) spotřebiče instalovány, uzavřený systém: přívod vzduchu - spotřebič - odvod spalin zajišťuje to, že spaliny nemohou uniknout do místnosti (a tím kohokoli ohrozit). Systém Multi zajišťuje ať už přímo nebo nepřímo:

- bezproblémový přívod vzduchu ke kotlům
- hygienicky bezvadné spalování
- bezpečný odvod spalin
- dobré energetické využití paliv

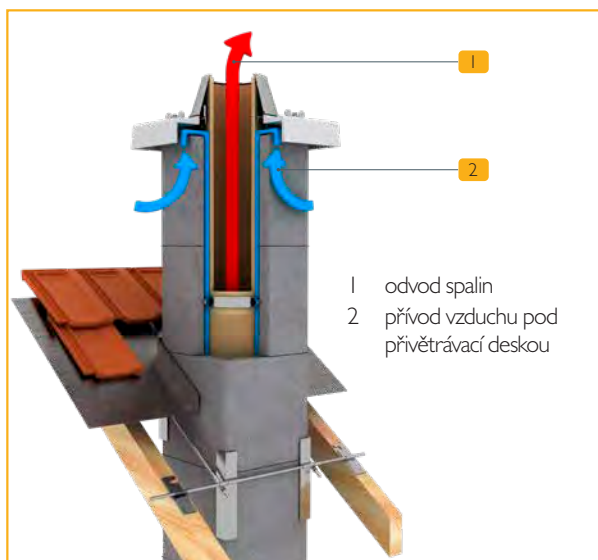

► Přívod spalovacího vzduchu

Spalovací vzduch je nasáván nad střechou v oblasti komínové hlavy. Dále jde do šachty, zaintegrované v konstrukci komína, kterou proudí k místům, kde jsou připojeny kotle. Odtud se přes speciální tvarovky pro napojování kouřovodu a vlastní kouřovod dostane vzduch až do kotle.

► Oddělené vedení spalin a vzduchu

Vlastní kouřovod pro tento typ spotřebičů (a komínů) je tvořen soustřednými rourami, z nichž vnější slouží právě pro přívod vzduchu ke kotli a vnitřní odvádí spaliny z kotle. Spaliny proudí z kouřovodu dále do sloupce podélně profilovaných keramických vložek a odtud do volného ovzduší.

► Výhody:

- v každém podlaží lze napojit až 4 spotřebiče, do celého komína až 10 spotřebičů - uzavřené plynové spotřebiče typu „C“ - tzv. turbo
- statická bezpečnost je zajištěna výztuží, kterou je možné vložit do předem připravených kanálků v rozích tvárcí
- úspora energie je dosažitelná na principu výměníku tepla
- pro spotřebiče s teplotou spalin do 200 °C
- snadná montáž a bezhlučný provoz
- ekologický výrobek
- nižší hmotnost komínového systému
- tenčí profilovaná vložka - přesto vyšší odolnost proti vlhkosti

► Charakteristika podle EN 13063-2:

- T200 NI WI O00 R00
- T200 PI WI O00 R00

Sortiment nabízených tvárcí

	světý průřez (cm)	vnější rozměr (cm)	hmotnost (kg)
	14	36/36	23,0
	16	36/36	23,0
	18	40/40	29,5
	20	40/40	29,5
	25	48/48	36,2

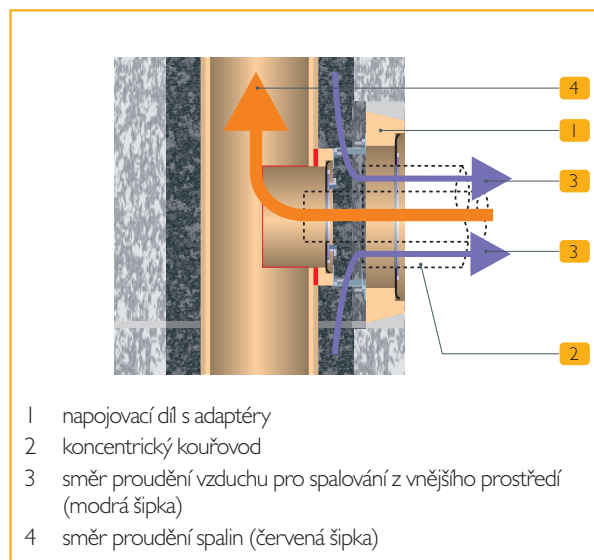

Schiedel KINGFIRE® PARAT

KINGFIRE® PARAT je řešením, kdy je třeba minimalizovat prostor potřebný pro umístění krbového tělesa. Konstrukce KINGFIRE slouží jako nosná část pro komínové těleso, které je nadstavbou - komín se staví přímo na těleso krbu.

Srdcem krbového modulu Kingfire Parat je krbová vložka, která může být provozována i jako nezávislá na přístupu okolního vzduchu, což je výhodou v domech se zabudovaným větráním.

K odvodu spalin a přívodu vzduchu k spalovací komoře slouží samotný komín. Šachta se stará o dostatečný přívod vzduchu a komínový proudch bezpečně odvádí spalinu.

► **Komínový modul se zabudovaným spotřebičem KINGFIRE®.**
Kompatibilní **POUZE** s komínovým systémem Schiedel ABSOLUT - Průměr 180 mm s multifunkční šachtou:

- Rozměry 550 x 550 x 2940 mm
- Vzduch pro hoření - šachtou
- Přední panel - kov - 1300 mm x 450 mm
- Samouzavíratelná dvířka
- Výkon 7,4 kW
- Hmotnostní tok spalin - 6 g / s
- Teplota spalin 220 °C
- Požadovaný tah 10 Pa
- Odstup 50 mm od okolních hořlavých částí
- Vytápěcí schopnost: 150 až 200 m²
- Průměrná spotřeba dřeva: 2,6 kg
- Účinnost: > 80%
- Palivo: dřevo a dřevěné brikety

KINGFIRE® PARAT

- unikátní konstrukční řešení v jednom díle
- eliminace konstrukčních chyb - smontováno v závodě
- vysoká kvalita zpracování
- rychlá výstavba - okamžitě funkční
- vysoká variabilita následné obestavby nebo obkladu dle přání zákazníka
- úspora místa v dispozici
- patentovaný přechod na komínový systém Schiedel

- 1 Protidešťová hlava
- 2 Prefabrikovaný komínový plášť
- 3 Těsnící set
- 4 Termoizolační tvárnice
- 5 Schiedel ABSOLUT PARAT 18L
- 6 Krbový modul KINGFIRE ve 4 designech (CLASSICO S, LINEARE S, RONDO S, GRANDE S)

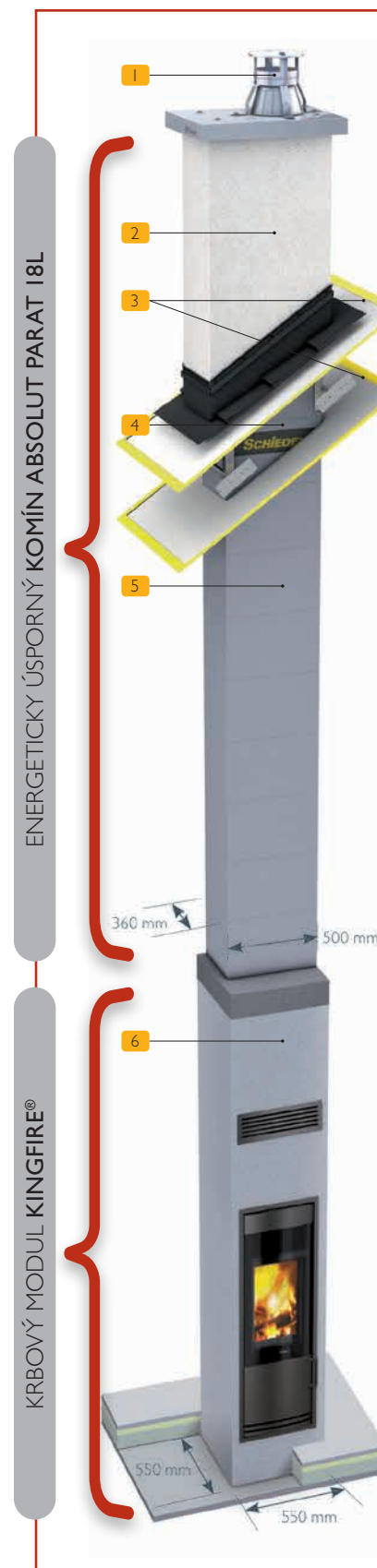

IDEÁLNÍ KOMBINACE

KINGFIRE® – s rekuperačním větracím systémem a solárními technickými zařízeními



reddot award 2016
winner

GRAND PRIX
FOR ARCH 2017



product
best of best

Schiedel **KINGFIRE®** splňuje ty nejpřísnější předpisy a směrnice ze strany životního prostředí i požární bezpečnosti.

Samozřejmostí je možnost zabudování do nízkoenergetického i pasivního domu, kde je nezbytná bezproblémová funkčnost větracího zařízení - rekuperace.

Provoz s uzavřenou spalovací komorou, umožňuje především těsné provedení dvířek. Dvířka jsou provedena jako samouzavírací. Tato úprava jednoznačně přispívá k bezproblémovému provozu a požární bezpečnosti.

Komínové těleso Schiedel **ABSOLUT** nad blokem s krbovým modulem Schiedel **KINGFIRE®** se stará o bezproblémový přívod vzduchu na spalování do spalovací komory. Izolovaná šachta v komíně Schiedel **ABSOLUT** plně nahradí přívod vzduchu z prostoru, kde se spotřebič nachází.

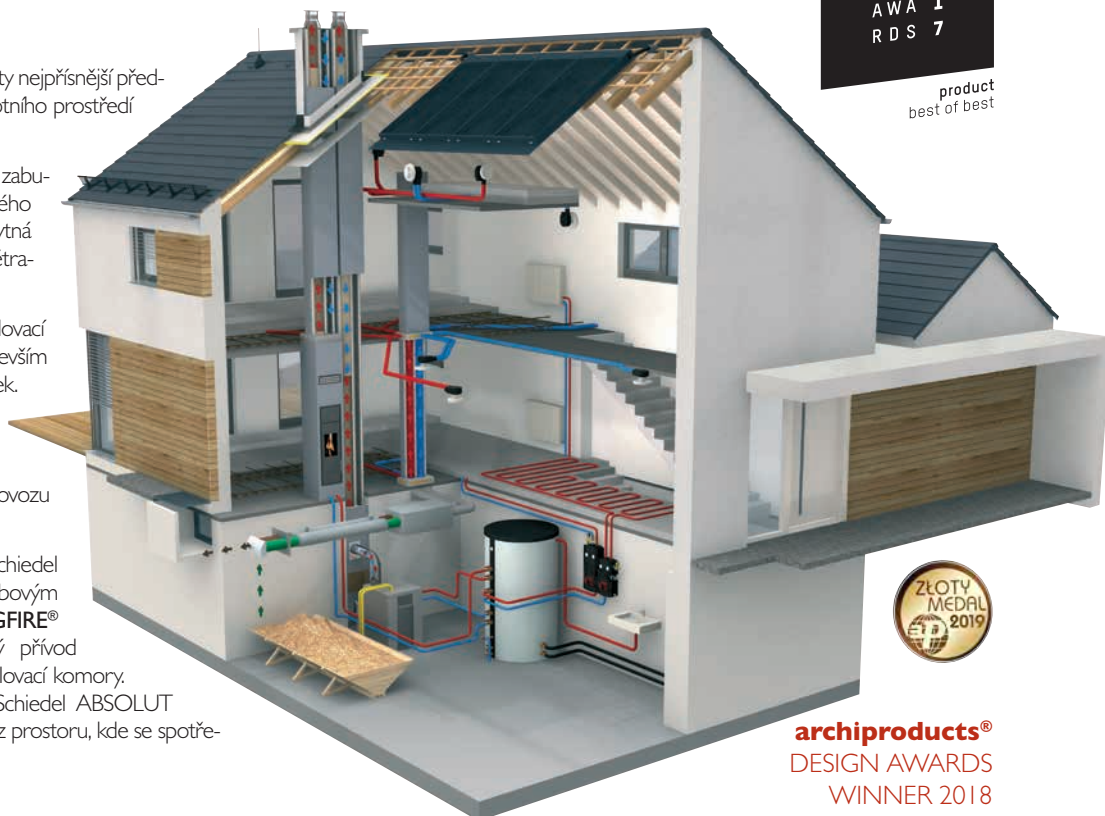

archiproducts®
DESIGN AWARDS
WINNER 2018
ZLATÁ MEDAILE SVB 2018

Nabízené typy

CLASSICO S



Klasický design s tmavě šedými kovovými dvířky

LINEARE S



Přímočarý design s plnými černými skleněnými dvířky

RONDO S



Mírně zaoblená šedá dvířka pro ještě lepší požitek z plápolajícího ohně

GRANDE S



Pohled do ohně ze tří stran, designový obklad možný v černé nebo hnědé barvě

Schiedel SIRIUS

Krbová kamna se samostatným
přívodem vzduchu komínem

SIRIUS kamna &
PERMETER Smooth Air komín
= 1 systém



- VYSOKÁ ÚČINNOST (až 84%)
Více tepla, méně dřeva
- Testováno podle NEJVYŠŠÍCH EVROPSKÝCH STANDARDŮ A NOREM (EN 13 240, DIN +, I.BImSchV2, DIBt, 15a B-VG, NS 3058/3059)

- JEDNODUCHÉ OVLÁDÁNÍ
- SAMOUZAVÍRACÍ DVÍŘKA
Interlock systém (fixace dvířek) pro zapálení nebo pro čištění
- PROSTOROVÉ PROSKLENÍ
Pro 180° pohled na oheň

- EKOLOGICKÝ NÁTĚR KAMEN
Povrchová úprava barvou s minimálním zápachem a nízkými emisemi
- PŘESTAVITELNÉ NOŽÍČKY
Přizpůsobí polohu kamen i při nerovné podlaze

Všechny modely Sirius jsou certifikovány v souladu s nejprísnejšími evropskými normami pro používání jako nezávislé na vzduchu v místnosti. To umožňuje jejich provoz v kombinaci se všemi ventilačními systémy včetně rekuperace, ve všech moderních budovách s garancí zdravého vnitřního prostředí.

Všechny typy kamen SIRIUS jsou vybaveny třemi vstupy pro spalovací vzduch



- 1 Koncentrický systém pro přívod vzduchu a odvod spalin prostřednictvím komínového systému PERMETER Smooth Air.
- 2 Zadní strana umožňuje napojení např. flexibilní trubicou.
- 3 Konstrukce kamen umožňuje napojení i spodní částí (např. z prostoru pod podlahou).

V nabídce také
skleněné předložky
v černé a čiré barvě



► Technické údaje SIRIUS:

světlý Ø (mm)	SIRIUS 1	SIRIUS 3	SIRIUS 3G
Šířka	512 mm	512 mm	512 mm
Výška	1218 mm	1218 mm	1218 mm
Hloubka	392 mm	392 mm	392 mm
Výkon	5,9 kW	5,5 kW	5,5 kW
Účinnost	84 %	82 %	82 %
Energetická třída	A+	A+	A+
Hmotnost	164 kg	172 kg	172 kg
Nezávislý na interiérovém vzduchu	✓	✓	✓
Triple- <i>Air</i> -Connection	✓	✓	✓



Schiedel KOMBIAIR

Schiedel KombiAir je nový typ řízeného větrání určený pro novostavby rodinných domů. Samotná jednotka je netradičně ve svislém provedení a dle prokázaných testů patří k nejnižší rekuperační jednotce na evropském trhu – dosažená hluková hladina je méně než **34 dB**.

Jeho hlavní předností je to, že se navrhuje již v projektové dokumentaci a je součástí hrubé stavby. Vybere se tak to nejvhodnější dispoziční řešení a v důsledku toho dojde k celkové úspoře obytné plochy a práce při samotné instalaci rozvodů. Nepotřebujete technickou místnost a nejsou vidět ani žádné rozvody.

▶ Rekuperační jednotka Schiedel je osazena tepelným výměníkem s účinností 90%:

- minimální hlučnost - Hladina akustického tlaku odpovídá tichu v ložnici, 33,2 dB(A)
- malé a kompaktní rozměry - modul s půdorysným rozměrem 360 x 620 mm, umístíte téměř kamkoliv, například do šatní skříňě na chodbě. V spodní tvárnici se vytvoří otvory pro přívod a odvod vzduchu do libovolného směru. V nejspodnější tvárnici je odvod kondenzátu z jednotky do kanalizace.
- jednoduchá a dokonalá funkce - prostřednictvím protiproudového výměníku dochází k odevzdání „odpadového tepla“ do přiváděného čerstvého vzduchu.
- přívod čerstvého vzduchu a odvod znečištěného plochými kanály v podlaze
- přívody čerstvého vzduchu do obytných místností jsou realizované nad dveřmi, případně v podhledu, regulovatelnými a směrově přizpůsobitelnými výustky.
- možnost zónování na denní a noční část.
- možnost napojení rekuperační jednotky a celého systému do internetu se vzdáleným přístupem a nastavováním přes internet.

▶ Technické údaje:

Energetická třída:	A
Přiváděný vzduch – min/max:	50 – 250 m ³ /h
Odváděný vzduch – min/max:	50 – 250 m ³ /h
Hladina akust. tlaku :	33,2 dB(A)
Max. účinnost rekuperace:	90 %
By-pass:	ANO
Zónování:	ANO
Třída filtrace:	G4 (alter: F7)
Napájení:	230V/50Hz
Max. el. příkon ventilátorů:	0,15 kW
Předehřev přiváděného vzduchu:	300 W
Dohřev přiváděného vzduchu:	300 W
Regulace:	vestavěná, RD5

Skladba systému:

- 1 Odvod znehodnoceného vzduchu z místnosti
- 2 Přívod čerstvého vzduchu do místnosti
- 3 Výfuková dýza nade dveřmi
- 4 Podhled v prostoru chodby
- 5 Tvárnice šachty
- 6 Modul šachty
- 7 Rekuperační jednotka
- 8 Nasávání čerstvého vzduchu na fasádě v prostoru nad zemí
- 9 Rozvody přívodu vzduchu v podlaze
- 10 Výfuk znehodnoceného vzduchu na fasádě

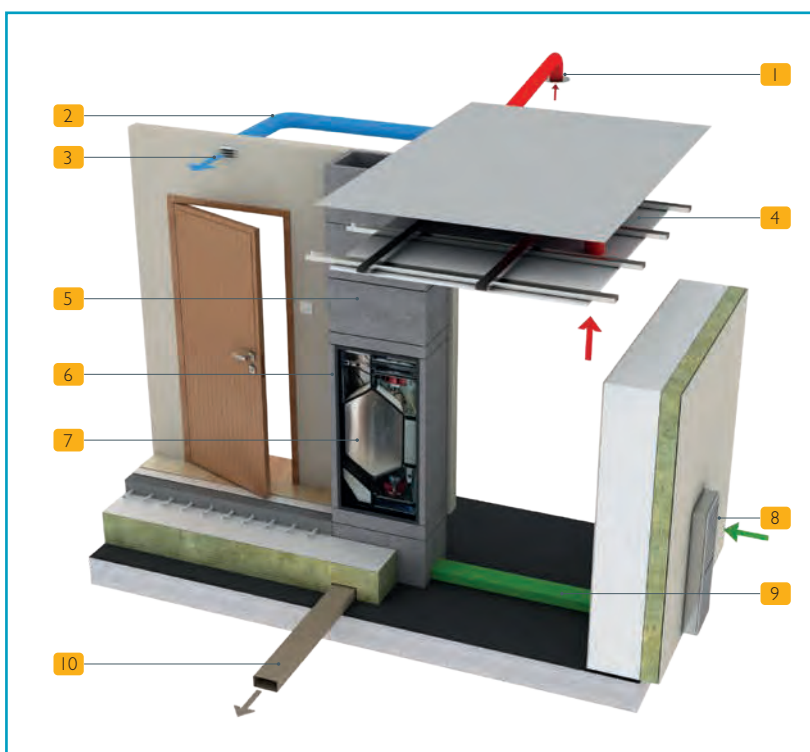

Schiedel KERASTAR



Schiedel KERASTAR ve zkratce:

- použitelný pro všechny typy spotřebičů
- pro podtlakový i přetlakový provoz
- rychlá montáž - krátká doba výstavby
- pro všechny typy paliv

► Výhody:

- s malým počtem dílů k perfektnímu komínu
- úspora místa; vnitřní i vnější montáž
- díky nízké hmotnosti nepotřebuje základ

► Vysoká úroveň bezpečnosti

- vysoká bezpečnost s průběžnou keramickou vnitřní vložkou a 60 mm tepelnou izolací
- nízká povrchová teplota
- spoje realizované laserem v ochranné atmosféře

► Rychlá montáž

- rychlá montáž díky přesným elementům
- malá potřeba místa a nízká hmotnost
- možnost zprovoznění ihned po montáži
- nepotřebuje náročnější základy
- žádné zateplování v místě výstavby
- snadná montáž bez nutnosti mechanizace, optimalizované a bezpečné balení

► Charakteristika podle EN 13063-1,2:

- T200 NI W2 O30
 - T400 NI D3 GXX*
 - T600 NI D3 GXX*
- * dle Ø a typu instalace

► Technické údaje KERASTAR:

světlý Ø (mm)	140	160	180	200	250	300	400
vnější Ø (mm)	276	298	318	342	395	450	550
hmotnost bm v kg	20,0	22,0	24,0	27,5	30,0	42,0	56,0
tl. stěry profil. vložky	6,5	7,0	7,0	8,5	12,0	12,0	12,0
tl. tepelné izolace	60	60	60	60	60	60	60

Schéma komína Schiedel KERASTAR

- | | |
|--|---------------------------------------|
| 1a Dno s odvodem kondenzátu a podpěrou | 5a Lůžko |
| 1b Výškově přestavitelné dno s odvodem kondenzátu a podpěrou | 5b Lůžko s možností prodloužení |
| 2 Kruhový čistící díl | 5c Nástěnná konzole |
| 3a Napojení kouřovodu T-kus 90° | 7 Krovový držák |
| 3b Napojení kouřovodu T-kus 45° | 8a Krycí hlava |
| 4a Komínový díl 665 mm | 8b Krycí hlava s protidešťovým krytem |
| 4b Komínový díl 330 mm | 9a Prostup střechou přímý |
| 4c Komínový díl 165 mm | 9b Prostup střechou 15° - 45° |
| | 10 Protidešťová manžeta |

Vysoce kvalitní třívrstvý systém s tenkostěnnou vnitřní vložkou, tepelnou izolací a vnějším nerezovým pláštěm. Systém je univerzálně použitelný pro odvod spalin od běžných spotřebičů na všechny druhy paliv. Je odolný vůči vlhkosti a vyhoření. Vnější plášť je vyroben z ušlechtilé oceli tř. 1.4301.



Schiedel ICS



Schiedel ICS je dvouplášťový komínový systém z nerezové oceli s průběžnou tepelnou izolací skládaný z jednotlivých komponentů. Určený pro odvod spalin od spotřebičů na pevná, kapalná a plynná paliva. Pro kapalná a plynná paliva je použitelný jako v podtlakovém, tak i v přetlakovém provozu. Pro pevná paliva je použitelný v podtlakovém provozu, při způsobu provozu s otevřenou spalovací komorou.

tak i v přetlakovém provozu. Pro pevná paliva je použitelný v podtlakovém provozu, při způsobu provozu s otevřenou spalovací komorou.

Vnitřní vložka z nerezové oceli s laserovým svárem po celé délce. Materiál vložky je vysoce kvalitní nerezavějící **ocel 1.4404**, která zajišťuje ochranu před korozí a při vyhoření sazí. Přetlakový provoz je možný do přetlaku 200 Pa a s maximální teplotou odváděných spalin 200 °C. Požadovanou tepelnou ochranu nabízí speciální tepelná izolace tloušťky 25 mm nebo 50 mm. Izolace je vyrobena bez použití lepidel a odolává vysokým teplotám. Vnější opláštění komínového systému ICS je z estetické leštěné nerezavějící oceli 1.4301 a slouží i jako nosná statická část systému.

► Výhody:

- široká oblast použití
- odolný vůči vlhkosti
- při použití těsnění vhodný i pro přetlakový provoz
- univerzální systém
- jednoduchý přechod na jednoplášťové systémy
- vnitřní i vnější použití
- volně stojící komíny

► Charakteristika podle EN 1856-1:

ICS 25

- T200 PI W V2 L50050 O00
- T450 NI D V3 L50050 GXX*
- T450 NI W V2 L50050 GXX*
- T600 NI W V2 L50050 G75
- T600 NI D V3 L50050 G75

ICS 50

- T200 PI W L50050 O00
- T400 NI D V2 - L50050 GXX*
- T400 NI W V3 - L50050 GXX*
- T600 NI D V3 - L50050 GXX*
- T600 NI W V2 - L50050 GXX*

* dle Ø a typu instalace

Schéma komína Schiedel ICS

- | | |
|------------------------------------|----------------------------------|
| 1a Dno s odvodem do boku ICS25 | 5c Rovný díl 205 mm ICS25 |
| 1b Dno s podpěrou ICS25 | 5d Rovný díl 155 mm ICS25 |
| 1f Konzola pro montáž na stěnu | 6a Lůžko pro prodloužení (50 mm) |
| 1i Vynášecí díl ICS25 | 6b Prodloužení pro lůžko |
| 1j Dno s odvodem bez desky ICS25 | 6c Prodloužení pro lůžko |
| 2a/b Díl s KO podtlak dlouhý ICS25 | 7a Prostup střechou 0° (nerez) |
| 3a Sopouch 0° ICS25 | 7f Protidešťová manžeta |
| 3e Sopouch 45° ICS25 | 8a Krycí hlava kónická ICS25 |
| 3f Přechod PPL/ICS25 | 11a Spona ICS široká |
| 5a Rovný díl 955 mm ICS25 | 11b Kotvící objímka |
| 5b Rovný díl 455 mm ICS25 | 14a Koleno 15° ICS25 |
| | 14b Koleno 30° ICS25 |

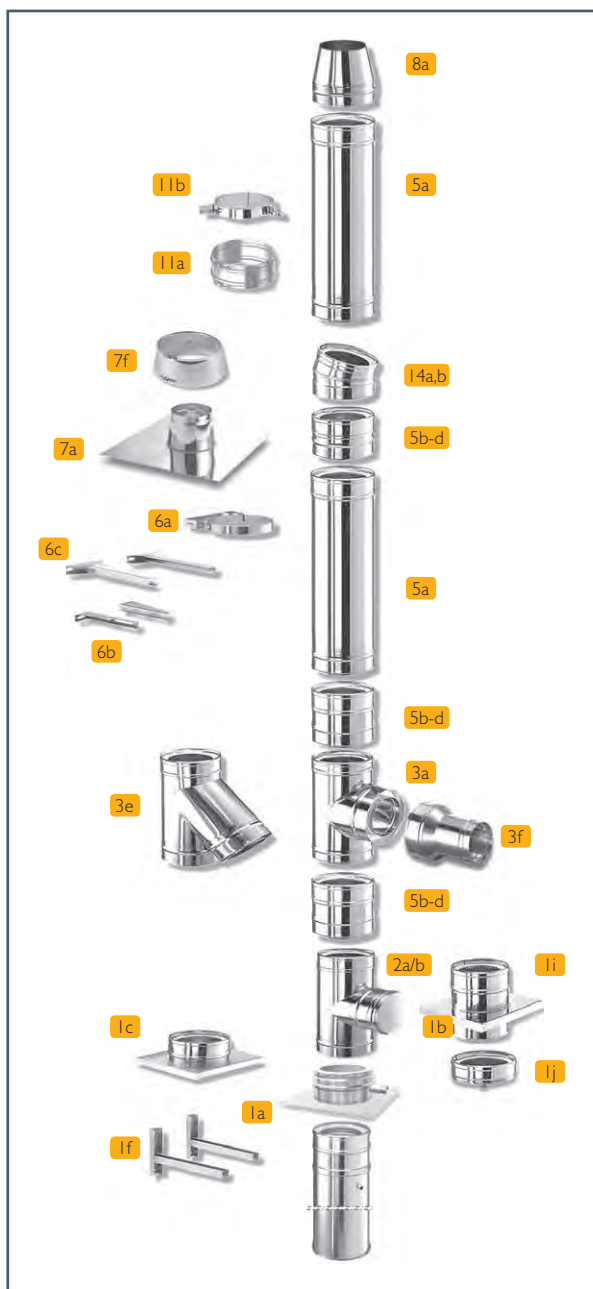

► Technické údaje ICS 80 - 700:

ICS 25 / ICS 50		80	100	130	150	180	200	230	250	300	350	400	450	500	600	700
světlý Ø (mm)		80	100	130	150	180	200	230	250	300	350	400	450	500	600	700
tloušťka stěny (mm)		0,5/0,6	0,5/0,6	0,5/0,6	0,5/0,6	0,5/0,6	0,5/0,6	0,5/0,6	0,5/0,6	0,5/0,6	0,5/0,6	0,5/0,6	0,5/0,6	0,5/0,6	0,5/0,6	0,5/0,6
tloušťka pláště (mm)		0,6	0,6	0,6	0,6	0,6	0,6	0,6	0,6	0,6	0,6	0,6	0,6	0,6	0,6	0,6
tloušťka izolace (mm)		25/50	25/50	25/50	25/50	25/50	25/50	25/50	25/50	25/50	25/50	25/50	25/50	25/50	25/50	25/50

Schiedel PERMETER

Schiedel PERMETER - dvouplášťový systémový komín pro kamna, krby a kotle na pevná paliva. Charakteristickým rysem systému je PERMETER vnější plášť z komaxitované pozinkované oceli, v základním barevném provedení: **černá, šedá nebo bílá**. V případě požadavku lze dodat v barvě dle vzorníku RAL.

Systém PERMETER je lehký, odolný proti vlhkosti, kyselinám a vysokým teplotám, jedinečná izolace s vynikající tepelnou odolností - Superwool.

► Výhody:

- Určený pro pevná paliva.
- Odolný proti vlhkosti.
- Průběžná tepelná izolace po celé výšce komína.
- Nízké teploty na povrchu komínového pláště.
- Malé rozměry.
- K dispozici pro montáž na stěnu i přímo nad spotřebičem.
- Není třeba dělat základ.
- Rychlá a snadná instalace.
- Vysoká kvalita sváru.
- Provoznoschopný ihned po instalaci.

► Charakteristika podle EN:

PERMETER 25

- T200 PI W V2 L99050 O00
- T450 NI W V2 L99050 GXX*
- T450 NI D V3 L99050 GXX*

* dle Ø a typu instalace

PERMETER 50

- T400 NI W V2 L99050 GXX*
- T400 NI D V3 L99050 GXX*
- T600 NI D V3 L99050 GXX*
- T600 NI W V2 L99050 G25

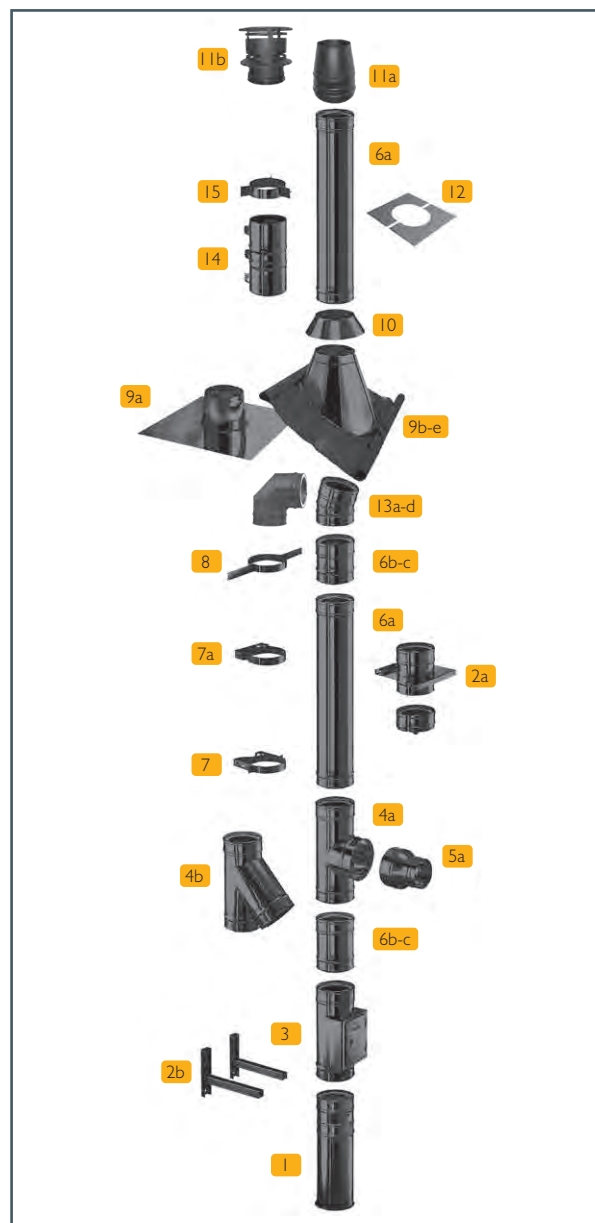

1 Dno s podpěrou a odvodem kondenzátu

2a Vynášecí díl

2b Konzole

3 Čistící kus

4a Napojení kouřovodu 90°

4b Napojení kouřovodu 45°

5a Adaptér Prima-Plus - Permeter

6a Rovný díl 1000 mm

6b Rovný díl 500 mm

6c Rovný díl 250 mm

7 Lůžko pro prodloužení 60-100 mm

8 Krokvvá objímka (z nerezavějící oceli)

9a Prostup střechou 0°

9b Prostup střechou 3-15°

9c Prostup střechou 16-25°

9d Prostup střechou 26-35°

9e Prostup střechou 36-45°

10 Protidešťová manžeta

11a Kónické vyústění

11b Krycí hlava

12 Kryt sopouchu

13a Koleno 15°

13b Koleno 30°

13c Koleno 45°

13d Koleno 90°

14 Statická manžeta

15 Kotvící objímka

► Technické údaje PM 100 - 350:

PM 25 / PM 50										
světlý Ø (mm)	100	130	150	180	200	230	250	300	350	
tloušťka stěny (mm)	0,5	0,5	0,5	0,5	0,5	0,5	0,5	0,5	0,5	0,5
tloušťka pláště (mm)	0,6	0,6	0,6	0,6	0,6	0,6	0,6	0,6	0,6	0,6
tloušťka izolace (mm)	25 / -	25 / 50	25 / 50	25 / 50	25 / 50	25 / -	25 / 50	25 / -	25 / -	25 / -

Schiedel PERMETER SMOOTH

Schiedel **PERMETER SMOOTH** - dvouplášťový systémový komín v barevném provedení černá, šedá, bílá nebo dle vzorníku RAL. Systém vychází vstříc designovým požadavkům pro interiérové použití. Vhodný pro kamna, krby či krbová kamna na pevná paliva.

Systém **PERMETER SMOOTH** je lehký, odolný proti vlhkosti a vysokým teplotám. Použitá izolace Superwool se vyznačuje vynikající tepelnou odolností.

► Výhody:

- bez použití vnějších statických spon - hladký povrch nez prolisů
- ideální do interiéru
- nízké teploty na povrchu komína
- určený pro pevná paliva
- umožňuje i mokrý provoz - odolný vůči vlhkosti
- lehká konstrukce - bez nutnosti základu
- rychlá a snadná instalace
- provozuschopný ihned po instalaci

► Technické údaje PMS 130-200:

PERMETER SMOOTH	PMS 25				PMS 50			
světlý Ø (mm)	130	150	180	200	230	250	300	350
tloušťka stěny (mm)	0,5	0,5	0,5	0,5	0,5	0,5	0,5	0,5
tloušťka pláště (mm)	0,6	0,6	0,6	0,6	0,6	0,6	0,6	0,6
tloušťka izolace (mm)	25	25	25	25	50	50	50	50



► Charakteristika podle EN 1856-1:

PMS 25

- T450 NI D V2 L50050 GXX*
- T450 NI D V2 L99050 GXX*
- T450 NI D V3 L50050 GXX*

PMS 50

- T600 NI D V2 L50050 GXX*
- T600 NI D V2 L99050 GXX*
- T600 NI D V3 L50050 GXX*

* dle ø a typu instalace

Schiedel PERMETER SMOOTH AIR

Nerezový komín s přívodem vzduchu nabízí vynikající flexibilitu

Komín Schiedel Permeter Smooth Air je konstruován **1** jako vzduchospalinový systém. Vzduch je přiváděn koncentricky, vnitřní vložka pro odvod spalin je opatřena tepelnou izolací.

V rámci komínového systému jsou k dispozici také **2** tvarovky, kolena a Tkusy pro dosažení maximální možné flexibility napojení kamen na komínové těleso.

► Charakteristika podle EN 1856-1:

PMS 25

- T450 NI D V2 L99050 GXX* NM

PMS 50

- T450 NI D V2 L99050 GXX* NM

* dle ø a typu instalace

► Technické údaje PMSA:

PERMETER SMOOTH	PMSA 25		PMSA 50	
světlý Ø (mm)	150	200	250	350
tloušťka stěny (mm)	0,6	0,6	0,6	0,6
tloušťka pláště (mm)	0,6	0,6	0,6	0,6
tloušťka izolace (mm)	25	25	50	50
vnější Ø pláště s 1 izolací	250	300	300	350
vnější Ø pláště se 2 izolacemi	300	350	350	400



Schiedel CLV

Ventilační komínový systém s možností připojení více uzavřených plynových spotřebičů. Konstrukce komínového systému je určena pro protiproudový provoz, při níž proudí vzduch v prostoru mezi pláští, a vnitřní vložka odvádí spaliny bezpečně nad budovu.

► Rozsah průměrů:

vnitřní průměr (mm): 80, 100, 140, 160, 180, 200, 230, 250, 300

► Výhody:

- možnost připojení až 20 ks spotřebičů typu "C"
- nízká hmotnost systému
- nejsou potřebné základy, možnost kotvit do svislé a vodorovné stavební konstrukce
- s použitím kolen možnost řešit úhyb ve svislé ose
- přetlakový provoz do 200 Pa
- odolnost vůči kondenzátu
- po výstavbě okamžitě možný provoz

► Technické údaje:

Palivo:	Plyn
Provozní teplota:	200 °C
Krátkodobá teplota:	250 °C
Tepelný šok	-
Způsob provozu:	přetlak
Tlaková způsobilost	200 Pa
Vnější plášť - materiál	304 : 1.4301 : X5CrNi 18-10
Vnější plášť - tloušťka	0,6 mm
Svár	Laser nebo svár v inertním plynu
Vnitřní vložka - materiál:	316 : 1.4404 : X2CrNiMo 17-12-2
Vnitřní vložka - tloušťka:	0,6 mm
Svár	Laser nebo svár v inertním plynu
Prostor mezi vložkami:	Vzduchová mezera pro nasávání

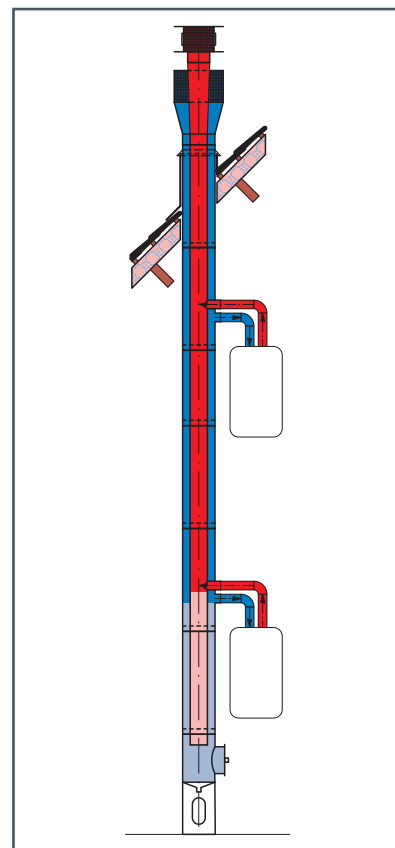

Schiedel CFS

Vyvážený vzduchově-spalinový komínový systém Schiedel CFS pro přívod spalovacího vzduchu a odvod spalin od jednoho plynového spotřebiče jednou koncentrickou vložkou. Ideální řešení pro odvod spalin od kondenzačních spotřebičů a plynových krbů nezávislých na vzduchu z místnosti, v lesklém provedení, avšak také dostupné v jakékoliv RAL barvě za příplatek. Samozřejmostí je dokonalá těsnost v přetlaku.

► Výhody:

- pro použití v interiéru i v exteriéru
- pro plynná paliva v podtlakovém i přetlakovém provozu
- odolný proti vlhkosti
- přesné elementy, přesné spoje, součásti spoje jsou z výroby osazeny těsnění
- nízká hmotnost
- jednoduchá a rychlá montáž
- po ukončení montáže schopný okamžitého provozu

► Rozsah průměrů:

vnitřní průměr (mm): 80, 100, 130

► Technické údaje:

Charakteristiky:	Podle EN 1856-1: T200 P1 W V2 L50040 O00
Způsob provozu:	Podtlak, přetlak, suchý i vlhký provoz
Palivo:	plyn
Provozní teplota:	Do 200 °C suchý i vlhký provoz
Materiál:	Třída oceli 1.4404
Tloušťka stěny:	0,4 mm vnitřní vložka i vnější plášť
Koeficient přestupu tepla:	0,0 W / mK
Dostupné průměry	80/130 mm, 100/150 mm, 130/200 mm



Schiedel ICS 5000

Schiedel ICS 5000 je vynikající volbou pro průmyslovou výstavbu a tedy odvod spalin v přetlaku až 5000 Pa. Ve smyslu evropských norem je zkoušen a certifikován a tedy vhodný pro trvalou provozní teplotu až 600 °C.

► Výhody:

- multifunkční, přetlakově těsný komínový systém pro vysoké teploty
- přetlak a podtlak až do 5000 Pa
- pro teploty až do 600 °C v suchém provozu
- dieselařegáty, kogenerační jednotky, záložní zdroje, průmyslové zdroje tepla
- jednoduchá montáž, žádné svářečské práce potřebné na stavbě
- odvod spalin nebo mechanický odtah médií
- nízká hmotnost, jednoduché izolování, malé průměry
- nevyžaduje použití kompenzátorů délkové roztažnosti

► Technické údaje:

Charakteristika:	T600 HI D V3 L50050 Ø75 do průměru 300; od průměru 350 mm - T600 HI D V3 L50050 O I 1,2,5
Typ provozu:	přetlak do 5000 Pa
Palivo:	olej, plyn
Provozní teplota:	do 600 °C
Vnitřní vložka:	1.4404 / 0,5 mm tloušťka stěny od Ø 400 0,6 mm / alternativně na vyžádání 1,0 mm
Vnější opláštění:	1.4301
Tepelněizolační vrstva:	25 mm (na přání 50 mm)

► Rozsah průměrů:

vnitřní průměr (mm): 80, 100, 130, 150, 180, 200, 230, 250, 300, 350, 400, 450, 500, 600



Schiedel HP 5000

Schiedel HP 5000 je vynikající volbou pro průmyslovou výstavbu a tedy odvod spalin v přetlaku až 5000 Pa. Ve smyslu evropských norem je zkoušen a certifikován a tedy vhodný pro trvalou provozní teplotu až 600 °C. Systém spoje je díky předinstalovaným speciálním těsněním a speciálním V-sponám dokonale těsný ve vysokém přetlaku a vlhkém provozu.

► Výhody:

- multifunkční, přetlakově těsný komínový systém pro vysoké teploty
- přetlak a podtlak až do 5000 Pa
- pro teploty až do 600 °C v trvalém provozu, ověřená odolnost při vyhoření sazí a tedy v tomto krajním případě odolá teplotě 1000 °C
- dieselařegáty, kogenerační jednotky, záložní zdroje, průmyslové zdroje tepla
- jednoduchá montáž, žádné svářečské práce potřebné na stavbě
- odvod spalin nebo mechanický odtah médií
- nízká hmotnost, jednoduché izolování, malé průměry
- odtah vzduchu v gastronomii bez nebezpečí při zapálení zbytků oleje v potrubí, odolný proti vysokým teplotám

Uvedené produkty jsou určeny všude tam, kde je třeba zajistit těsný přestup kruhového komínového tělesa izolovanou konstrukcí stavby.

► Technické údaje:

Charakteristika:	T600 W V2 L50100 HI G 75
Typ provozu:	přetlak do 5000 Pa
Palivo:	olej, plyn, tuhá paliva
Provozní teplota:	do 600 °C
Vnitřní vložka:	1.4404 / 0,6 mm hrúbka stěny od Ø 400 1,0 mm
Vnější opláštění:	1.4301
Tepelněizolační vrstva:	25 mm (na přání 50 mm)

► Rozsah průměrů:

vnitřní průměr (mm): 130, 150, 180, 200, 230, 250, 300, 350, 400, 450, 500, 600, 700, 800



Schiedel VERMIS

Sada pro bezpečné napojení parozábrany na nerezové komíny Schiedel ICS a PERMETER

- Vermikulitový materiál - lehce opracovatelný pomocí pilky na kov nebo na dřevo.
- Ze 4 segmentů - jednoduché spojení pomocí tmelu (součást balení).
- Čtvercový půdorys - snadné vytvoření otvoru ve stropní, střešní nebo stěnové konstrukci.
- V případě potřeby lze seříznout podle sklonu střechy.
- Pro vnitřní průměry nerezových komínů 150, 180 a 200 mm.

Vermis je stavebnicový prvek na bázi vermikulitu, který slouží pro bezpečné napojení parotěsných fólií na nerezové komíny Schiedel ICS nebo PERMETER. Jednoduchým spojením 4 segmentů pomocí tmelu lze vytvořit prvek se čtvercovým půdorysem, který lze snadno umístit do připraveného prostupu ve stěně nebo střeše. V případě potřeby lze prvky seříznout dle potřebného sklonu střechy.

Při použití vermikulitového prostupu Vermis musí být dodržen předepsaný odstup hořlavých konstrukcí od pláště komínu podle typu a použitého zatřídění. Díly musí být chráněny před přímým působením vody.

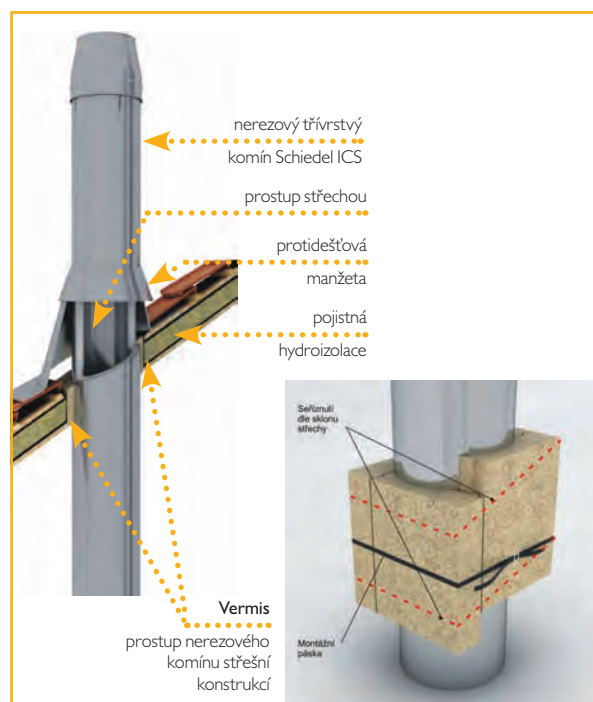

Komínový systém	Teplotní třída	Vzdálenost od hořlavých materiálů (1)	Výška prostupu	Vzdálenost od hořlavých materiálů (2)
ICS25, Permeter 25	T400	50 mm	≤200 mm	100 mm
			≤400 mm	150 mm
			≤600 mm	200 mm
ICS50, Permeter 50	T400	25 mm	≤200 mm	50 mm
			≤400 mm	100 mm
			≤600 mm	120 mm

(1) Vzdušnost v provětrávané mezeře

(2) Vzdušnost v izolovaném prostupu v závislosti na jeho tloušťce

Podrobně viz Technické listy jednotlivých komínových systémů – www.schiedel.cz

světlý Ø v cm	15	18	20	15	18	20
Sada Vermis	Vermis 25 pro ICS 25			Vermis 50 pro ICS 50		
 hmotnost (kg)	12,5	14,5	16,5	16,5	18,5	20,5
výška (mm)	400	400	400	400	400	400
Sada Vermis obsahuje: 4 ks díly Vermis, 1 ks kartuše spojovacího tmelu, 2 m páska se sponou, 8 ks spojovací vruty, montážní návod						
Náhradní díly (2 ks)	Vermis 25 pro ICS 25			Vermis 50 pro ICS 50		
 hmotnost (kg)	3,0	3,5	4,0	4,0	4,5	5,0
výška (mm)	400	400	400	400	400	400

Schiedel IGNIS PROTECT

Bezpečný průchod stěnou z hořlavých materiálů

- Bezpečný průchod stěnou z hořlavých materiálů
- Spolehlivé a prověřené řešení
- Pro jedno- i dvouplášťové nerezové kouřovody

Vlastnosti a popis:

Schiedel IGNIS je atestovaný stavebnicový prvek na bázi kvalitní minerálně vláknité izolace. Spolehlivě chrání přilehlé stavební konstrukce před přenosem vysokých teplot z kouřovodu. Představuje jednoduché, spolehlivé a hlavně montážně nenáročné řešení.

Schiedel IGNIS je monolitický prvek, který při dané tloušťce stěny umožňuje bez úpravy provést průchod kouřovodu o průměru 110, 130, 150 a 180 mm. Úprava pro konkrétní průměr se provede vyjmutím potřebného počtu kruhových segmentů v prostupu.

Vnější rozměr: š = 565 mm, v = 700 mm

Tloušťka se volí v závislosti na tloušťce stěny (150, 200, 250, 300, 350, 400)



Ignis PROTECT
pro vnitřní Ø kouřovodu 110, 130, 150 a 180 mm

tloušťka dílu (mm)	vnější rozměr (mm)	hmotnost (kg)
150	565 / 700	6,0
200	565 / 700	8,4
250	565 / 700	10,5
300	565 / 700	12,5
350	565 / 700	15,0
400	565 / 700	16,7



Obrat'te se naše komínové specialisty:

Výroba nerezových komínů závod Teplice

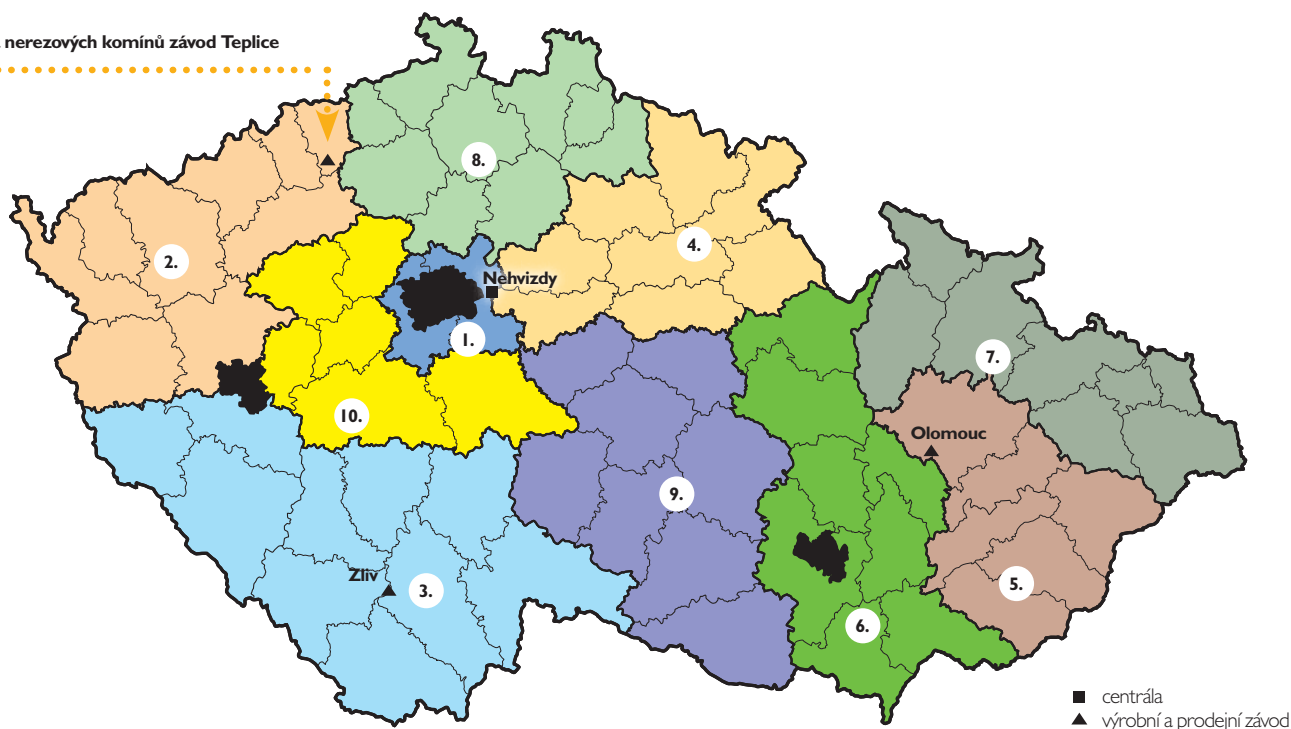

Schiedel, s r.o. - hlavní správa
Horoušanská 286
250 81 Nehvizdy

telefon (recepce)

326 999 011

web

www.schiedel.cz

schiedel@schiedel.cz

Specialisté pro keramické komíny

1.	p. Pavel Baumgartner	602 236 889	pavel.baumgartner@schiedel.com
2.	p. Robert Čech	602 419 710	robert.cech@schiedel.com
3.	p. Michal Orinčák	724 028 779	michal.orincak@schiedel.com
4.	sl. Aneta Krüger	602 241 646	aneta.krueger@schiedel.com
5.	p. Martin Baránek	602 506 093	martin.baranek@schiedel.com
6.	p. Tomáš Zelený, MSc.	602 372 917	tomas.zeleny@schiedel.com
7.	Mgr. Pavel Kanovský	602 506 094	pavel.kanovsky@schiedel.com
8.	NN	602 665 052	jmeno.prijmeni@schiedel.com
9.	Ing. Josef Barták	602 340 627	josef.bartak@schiedel.com
10.	p. Jan Šramota	602 117 297	jan.sramota@schiedel.com
PARAT, KINGFIRE PARAT	p. Lukáš Kupka	731 593 208	lukas.kupka@schiedel.com
PARAT, KINGFIRE PARAT	p. David Krumpholz	734 433 000	david.krumpholz@schiedel.com

Specialisté pro nerezové komíny

Severní a jižní Čechy	p. Roman Benda	739 592 050	roman.benda@schiedel.com
Jižní a západní Čechy	Ing. Petr Kepka	602 657 091	petr.kepka@schiedel.com
Jižní Morava + Vysočina	p. Zdeněk Pirožek	602 241 663	zdenek.pirozek@schiedel.com
Severovýchod	Ing. Jakub Heidler	602 424 634	jakub.heidler@schiedel.com

Technické oddělení

keramické komíny	Ing. arch. Rostislav Matrka	326 999 052	rostislav.matrka@schiedel.com
nerezové komíny	p. Jan Kohout	326 999 051	jan.kohout@schiedel.com



Sledujte nás:



A **staňdard**
INDUSTRIES COMPANY